

CZ SP01 SHADOW



**CZ 75 SP-01
SHADOW**
réf. 768354

**ACCESSOIRES
"CUSTOM"
POUR SHADOW,
NOUS CONSULTER**



**JEUX DE PIÈCES DÉTACHÉES
CZ75 SHADOW**
cal.9mm
259€
réf. 770143



**CZ 75 SP-01
SHADOW**
version bicolore
réf. 772138

Le CZ 75 SP-01 a été pensé et fabriqué pour les unités spéciales des forces armées. Grâce à son efficacité exceptionnelle, sa solidité à toutes épreuves et sa très grande stabilité aux cadences de tirs rapides, il est très vite devenu populaire auprès des tireurs IPSC. Adam Tyc de l'équipe de tir CZ a obtenu de nombreux prix avec ce pistolet (catégorie Production) et notamment les titres de Champion du Monde en 2009 et 2011 et Champion d'Europe en 2007. Le CZ 75 SP-01 SHADOW a été développé sur les recommandations d'Adam Tyc et d'Angus Hobdell, tous deux tireurs CZ de niveaux internationaux. Le Shadow n'a pas de sûreté de percuteur ce qui réduit le poids de départ et améliore la course de la détente. Sa prise en main est exceptionnelle. Son ressort récupérateur est de 11 livres ce qui améliore la stabilité au tir. Conçu par des pros, utilisé par des champions.

Modèle	Référence	Calibre	Platine	Capacité	Longueur canon (mm)	Visée	Poignée	Longueur totale (mm)	Poids (g)	Matériau/ Finition	Sécurité	Prix €
CZ SP01 Shadow	768354	9 mm	SA / DA	18	120	F	C	207	1180	A / N	SM / CSI	986
CZ SP01 Shadow bicolore	772138	9 mm	SA / DA	18	120	F	C	207	1180	A / N	SM / CSI	1027
Chargeur CZ 75 SP01	767118	9 mm	-	-	-	-	-	-	-	-	-	84

SA simple action - DA double action - F fixe - C caoutchouc - A acier - SM sûreté manuelle - CSI cran de sûreté au chien intermédiaire

CZ75 TS CZECHMATE 9X19

2 EN 1

CONFIGURATION IPSC CATÉGORIE OPEN

CONFIGURATION TIR 25M



livré avec :

- 2 chargeurs 20 coups
et 1 chargeur 26 coups
- point rouge C-More 6 MOA
et montage
- détente et chien match
- hausse précision 25m
- guidon haut

ČESKÁ ZBROJOVKA

SINCE 1936



Modèle	Référence	Calibre	Platine	Capacité	Longueur canon (mm)	Visée	Poignée	Longueur totale (mm)	Poids (g)	Matériau/ Finition	Sécurité	Prix €
CZ 75TS CZECHMATE	771426	9mm	SA	20-26	130	PR / R	M	266	1360	A / A	SM	3882

SA simple action - M métal - PR point rouge - R réglable - A acier - SM sûreté manuelle

SÉRIES CZ 75

SOUVENT COPIÉ

JAMAIS ÉGALÉ !!!



CZ 75B
réf. 133

* existe en version bleue brillante
782€
réf. 3048

* existe en version bleue mate
782€
réf. 770146



CZ 75B INOX
réf. 765496



CZ 75B SA
réf. 765123

Modèle	Référence	Calibre	Platine	Capacité	Longueur canon (mm)	Visée	Poignée	Longueur totale (mm)	Poids (g)	Matériau/ Finition	Sécurité	Prix €
CZ 75B*	133	9 mm	SA / DA	16	120	F	S	206	1000	A / N	SM / CSI / SCP	687
CZ 75B Inox	765496	9 mm	SA / DA	16	120	F	S	206	1050	Al / Al	SM / CSI / SCP	925
CZ 75B SA	765123	9 mm	SA / DA	16	206	F	S	206	1000	A / N	SM / CSI / SCP	729
Chargeur 75/85	1782	9 mm	-	16	-	-	-	-	-	-	-	48

SA simple action - DA double action - F fixe - R réglable - S synthétique - B bois - C caoutchouc - A acier - P polymère - BC bicolore - AL aluminium - N noir - BL bleu - SM sureté manuelle - CSI cran de sureté au chien intermédiaire
SCP sureté aux chocs sur percuteur - D pédale de désarmement du chien



**CZ 75 SP-01
PHANTOM**
réf. 769208



CZ 75BD POLICE
réf. 1582



CZ 75BD
réf. 765124



ČESKÁ ZBROJOVKA
SINCE 1936

Modèle	Référence	Calibre	Platine	Capacité	Longueur canon (mm)	Visée	Poignée	Longueur totale (mm)	Poids (g)	Matériau/ Finition	Sécurité	Prix €
CZ SP10 - PHANTOM	769208	9 mm	SA / DA	18	120	F	C	207	800	P / N	SM / CSI	844
CZ 75BD	765124	9 mm	SA / DA	16	120	F	S	206	1000	A / N	D / CSI / SCP	748
CZ 75BD Police	1582	9 mm	SA / DA	16	120	F	S	206	1000	A / N	D / CSI / SCP	748

SA simple action - DA double action - F fixe - R réglable - S synthétique - C caoutchouc - A acier - AL aluminium - N noir - BL bleu - SM sureté manuelle - CSI cran de sureté au chien intermédiaire
SCP sureté aux chocs sur percuteur - D pédale de désarmement du chien

SÉRIES CZ 85



CZ 85B
Sur commande



CZ 85 COMBAT
réf. 134



CZ 75 KADET
144



CZ CONVERSION 22LR
réf. 147

Modèle	Référence	Calibre	Platine	Capacité	Longueur canon (pouces)	Visée	Poignée	Longueur totale (mm)	Poids (g)	Matériau/ Finition	Sécurité	Prix €
CZ 85 B	SC	9 mm	SA / DA	16	120	F	S	206	1000	A / N	SMA / CSI / SCP	834
CZ 85 Combat	134	9 mm	SA / DA	16	120	R	S	206	1000	A / N	SMA / CSI	869
CZ 75 KADET	144	.22 LR	SA / DA	10	124	R	S	206	1080	A / N	SM / CSI	879
CONVERSION 22lr	147	.22 LR	-	10	124	R	-	187	475	A / N	-	538
Chargeur Kadet	1754	.22 LR	-	10	-	-	-	-	-	-	-	59

SC sur commande - SA simple action - DA double action - F fixe - R réglable - S synthétique - C caoutchouc - A acier - AL aluminium - N noir - BL bleu - SM sureté manuelle - CSI cran de sureté au chien intermédiaire
SCP sureté aux chocs sur percuteur

SÉRIES COMPACTS



CZ 75-P07 DUTY
réf. 770115

Le CZP07 DUTY représente la nouvelle génération dans la famille des armes de poing CZ. Le modèle DUTY équipé d'un nouveau système de détente conserve l'efficacité et l'excellente ergonomie du CZ75 original. Ce système de détente baptisé OMEGA améliore la course de celle-ci tout en utilisant peu de pièces mécaniques dans le but d'augmenter la durée de vie de l'arme. Sa carcasse polymère et son nouveau profil de culasse font du CZ75 P07 DUTY un très bon choix, aussi bien pour les forces armées, les unités de police que les tireurs sportifs.



CZ 75 COMPACT
carcasse acier
réf. 135



CZ 75 D COMPACT P01
carcasse alu, rail Picatinny
réf. 763787

ČESKÁ ZBROJOVKA
SINCE 1936



Modèle	Référence	Calibre	Platine	Capacité	Longueur canon (mm)	Visée	Poignée	Longueur totale (mm)	Poids (g)	Matériau/ Finition	Sécurité	Prix €
CZ 75-P07 DUTY	770115	9 mm	SA / DA	16	95	F	P	185	770	A / P	SM / CSI	693
CZ 75 Compact	135	9 mm	SA / DA	14	98,5	F	S	184	920	A / N	SM / CSI / SCP	735
CZ 75D CompactP01	763787	9 mm	SA / DA	14	98,5	F	S	184	800	AL / N	D / CSI / SCP	869
Chargeur DUTY	771487	9 mm	-	16	-	-	-	-	-	-	-	48
Chargeur COMPACT	765559	9 mm	-	14	-	-	-	-	-	-	-	48

SC sur commande - SA simple action - DA double action - F fixe - S synthétique - C caoutchouc - A acier - AL aluminium - N noir - SM sureté manuelle - CSI cran de sureté au chien intermédiaire
SCP sureté aux chocs sur percuteur - D pédale de désarmement du chien

SÉRIES COMPACTS



CZ 2075 RAMI
réf. 765497



CZ 2075 RAMI P
réf. 769119



CZ 83
réf. 3012



CZ 92
réf. 165

Modèle	Référence	Calibre	Platine	Capacité	Longueur canon (mm)	Visée	Poignée	Longueur totale (mm)	Poids (g)	Matériau/ Finition	Sécurité	Prix €
CZ 2075 RAMI	765497	9 mm	SA / DA	10	76	F	S	168	695	AL / N	SM / CSI / SCP	804
CZ 2075 RAMI P	769119	9 mm	SA / DA	10	77	F	C / S	168	665	P / N	SM / CSI / SCP	634
CZ 83	3012	7,65	SA / DA	15	97	F	S	172	750	A / N	SMA	565
CZ 83**	764179	9 mm Court	SA / DA	12	97	F	S	172	750	A / N	SMA	580
CZ 92	165	6,35 BR	DAO	8	64	F	S	126	310	AL	-	339
Chargeur CZ 83	763726	7,65	-	15	-	-	-	-	-	-	-	40
Chargeur CZ 83	769799	9 mm Court	-	12	-	-	-	-	-	-	-	40
Chargeur CZ 92	766497	6,35 BR	-	8	-	-	-	-	-	-	-	40
Chargeur RAMI	769293	9 mm	-	10	-	-	-	-	-	-	-	48

SC sur commande - SA simple action - DA double action - DAO double action uniquement - F fixe - R réglable - S synthétique - C caoutchouc - AL aluminium - A acier - P polymer - N noir - SM sureté manuelle
SMA sureté manuelle ambidextre - CSI cran de sureté au chien intermédiaire - SCP sureté aux chocs sur percuteur - ** pas de photo



CZ 75 TS
réf. 765503



CZ 97B
réf. 3115



ČESKÁ ZBROJOVKA
SINCE 1936

Modèle	Référence	Calibre	Platine	Capacité	Longueur canon (mm)	Visée	Poignée	Longueur totale (mm)	Poids (g)	Matériau/ Finition	Sécurité	Prix €
CZ 75 TS	765503	9 mm	SA	20	134,50	F	B	225	1270	A / BC	SM / CSI	1484
CZ 75 TS**	766006	.40 SW	SA	17	134,50	F	B	225	1270	A / BC	SM / CSI	1484
CZ 97B	3115	.45 ACP	SA / DA	10	123	F	B	206	1150	A / N	SM / CSI / SCP	850
CZ 97B**	767219	.45 ACP	SA / DA	10	123	S	B	212	1150	A / BL	SM / CSI / SCP	904
Chargeur 75 TS	768760	.40 SW	-	17	-	-	-	-	-	-	-	64
Chargeur 75 TS	-	9 mm	-	20	-	-	-	-	-	-	-	64
Chargeur 97B	763354	.45 ACP	-	10	-	-	-	-	-	-	-	48

SC sur commande - SA simple action - DA double action - DAO double action uniquement - F fixe - R réglable - S synthétique - B bois - AI acier inox - A acier - P polymère - N noir - BL bleu - SM sûreté manuelle
CSI cran de sûreté au chien intermédiaire - SCP sûreté aux chocs sur percuteur - DP désarmement du percuteur - ** pas de photo

CZ SCORPION EVO 3 S1



CZ SCORPION EVO 3 S1
réf. 771749

Modèle	Référence	Cal.	Chargeur	Capacité	Visée	L. Totale (mm)	L. Canon (mm)	Hauteur (mm)	Epaisseur (mm)	Poids (g)	Canon	Prix
CZ SCORPION EVO E A1	771749	9mm	A	30	R	410/660	196	240	97/60	2770	F	1399

A Amovible - R Réglable - F Forgé



Le CZ SCORPION EVO 3 S1 représente la nouvelle génération d'arme compacte semi-automatique. La version S1 est la version civile avec un sélecteur 2 positions : Feu et Sureté. Tous les autres aspects sont identiques à la version militaire A1.

Moderne, ergonomique, compact, solide, précis, prêt à recevoir tous types d'accessoires et d'aides à la visée, le SCORPION EVO 3 S1 est une arme ludique pour tireurs sportifs exigeants.



ČESKÁ ZBROJOVKA
SINCE 1936

HECKLER & KOCH

USP STANDARD / USP CUSTOM SPORT / P8 USP 9MMX19 / .40SW / .45 AUTO



USP

Canon martelé à froid profil polygonal
Différents systèmes d'action : SA - DA - DAO
Arrêteur de chargeur ambidextre
Sûreté sur percuteur et chien
Hausse et guidon acquisition rapide
réf. 771404



USP CUSTOMS SPORT

Détente match avec vis d'arrêt
Hausse micrométrique
Fond de chargeur sur-dimensionné
réf. 771407



P8

Le pistolet des Forces Armées Allemandes
Reprise des principales caractéristiques de l'USP
Deckoking
Chargeur transparent
réf. 771410

Modèle	Référence.	Calibre	Longueur (mm)	Longueur canon (mm)	Longueur visée (mm)	H / I (mm)	Poids (g)	SA	DA	Hausse	capacité	prix €
USP	771404	9mmx19	194	108	158	136/37	720	20 N	50 N	F	15	1037
USP	771405	.40SW	194	108	158	136/37	780	20 N	50 N	F	13	1037
USP	771406	.45 AUTO	200	112	164	141/37	785	20 N	50 N	F	12	1037
USP Custom Sport	771407	9mmx19	194	108	167	145/37	720	17 N	50 N	R	15	1227
USP Custom Sport	771408	.40SW	194	108	167	145/37	780	17 N	50 N	R	13	1227
USP Custom Sport	771409	.45 AUTO	200	112	171	150/37	785	17 N	50 N	R	12	1227
P8	771410	9mmx19	194	108	158	136/37	720	20N	50 N	F	15	1076

F fixe - R réglable

HECKLER & KOCH

USP EXPERT / USP COMPACT / USP 9MMX19 / .40SW / .45 AUTO



USP EXPERT

Grande longueur de visée >190mm
 Longueur de canon >132mm
 Hausse LPA
 Prise en main pour un tir ultra rapide et précis
 Détente réglable avec vis d'arrêt
réf. 771411



USP COMPACT

Indicateur de chambrage
 Canon martelé à froid profil polygonal
 Différents systèmes d'action : SA - DA - DAO
 Arrêteur de chargeur ambidextre
 Sûreté sur percuteur et chien
 Hausse et guidon acquisition rapide
 Carcasse polymère haute résistance
réf. 771414

Modèle	Référence.	Calibre	Longueur (mm)	Longueur canon (mm)	Longueur visée (mm)	H / I (mm)	Poids (g)	SA	DA	Hausse	capacité	prix €
USP Expert	771411	9mmx19	194	108	158	136/37	720	20 N	50 N	F	15	1749
USP Expert	771412	40SW	194	108	158	136/37	780	20 N	50 N	F	13	1749
USP Expert	771413	.45 AUTO	200	112	164	141/37	785	20 N	50 N	F	12	1749
USP Compact	771414	9mmx19	173	91	136	127/34	645	20 N	50 N	F	13	1037
USP Compact	771415	40SW	173	91	136	127/34	695	20 N	50 N	F	12	1037
USP Compact	771416	.45 AUTO	180	96	143	128.5/34	708	20 N	50 N	F	8	1037

F fixe - R réglable

HECKLER & KOCH

USP TACTICAL / MARK 23



USP TACTICAL

Le pistolet des Forces Spéciales
 Très haute précision grâce à la bague de rattrapage de jeu du canon
 Canon long 5»
 Fond de chargeur sur-dimensionné
réf. 771417



MARK 23

Le pistolet des Commandos Opérations Spéciales US
 Sûreté Ambidextre
 Bouton de chargeur ambidextre
 Decoking
 Traitement de surface haute résistance

A passé l'intégralité des tests de sélections parmi les suivants :
 Test d'endurance de 30 000 coups avec des munitions +P
 Test de températures extrêmes +73°C / -50°C
 Test de fonctionnement à la poussière
 Test de chutes
 Test de précision
réf. 771418

Modèle	Référence.	Calibre	Longueur (mm)	Longueur canon (mm)	Longueur visée (mm)	H / l (mm)	Poids (g)	SA	DA	Hausse	capacité	prix €
USP Tactical	771417	.45 AUTO	218	129	171	154/37	817	17 N	50 N	R	12	1342
MARK 23	771418	.45 AUTO	245	149	197	150/40	1100	20N	50 N	F	12	2100

F fixe - R réglable

HECKLER & KOCH

P30 / P2000



P30

Un des pistolets Police les plus modernes
 Grip de crosse interchangeable
 Hausse et guidon 3 points
 Indicateur de chargement
 Rail Picatinny
 Système détente P2000
 réf. 771419



P2000

Design et Performances
 Totalement ambidextre
 Ergonomie optimal
 Decocking
 réf. 771421



HECKLER & KOCH

Modèle	Référence.	Calibre	Longueur (mm)	Longueur canon (mm)	Longueur visée (mm)	H / I (mm)	Poids (g)	SA	DA	Hausse	capacité	prix €
P30	771419	9mmx19	180	98	149	135/34.5	655	20 N	50 N	F	15	1085
P30 L	771420	9mmx19	195	113	1164	135/34.5	730	20 N	50 N	F	15	1097
P2000	771421	9mmx19	174	93	140	128/34	620	20 N	50 N	F	15	1111

F fixe - R réglable

HECKLER & KOCH

SL8 / USC



SL8 .223 REM

La HK SL8 est une carabine de tir de nouvelle génération. Design ergonomique, efficacité extrême tout en utilisant le plus simple et efficace des systèmes : l'emprunt de gaz et tête de culasse rotative.

Poids réduit et grande résistance aux agressions extérieures grâce à des matériaux synthétiques performants.

Précision exceptionnelle grâce à son canon lourd en acier martelé à froid.

Entièrement ambidextre

Conception permettant toute sorte d'accessoires de visée

réf. 771422



USC .45 ACP

Dérivée du HK UMP, le USC en est la version civile.

Canon martelé à froid 16» match

Hausse réglable

Sécurité ambidextre

Culasse restant ouverte après le dernier coup

réf. 771423

Modèle	Référence	Calibre	Longueur (mm)	Longueur canon (mm)	L visée (mm)	Poids (g)	SA	Hausse	Capacité	Prix €
SL8	771422	.223 REM	980-1030	510	510	4200	20 N	R	10	2178
USC	771423	.45 ACP	900	406,4	32,7	2710	25 N	R	10	2070

F fixe - R réglable

HECKLER & KOCH

MR223 / MR308



HECKLER & KOCH



MR223
(livrée nue : sans organe de visée)
réf. 771424



MR308
(livrée nue : sans optique, sans bi-pied,
sans poignée, sans organe de visée)
réf. 771425

Modèle	Référence	Calibre	Longueur (mm)	Longueur canon (mm)	Poids (g)	SA	Hausse	Capacité	Prix €
MR223	771424	.223 REM	860-950	420	3700	24 N	R	10/20/30	3286
MR308	771425	.308 Win	913-993	420	4370	24 N	R	10/20	3254

F fixe - R réglable



La gamme des armes Schmeisser étant vaste, tous les autres modèles sont disponibles sur commande. Prévoir 2 mois de délai.

AR15 M4 14.5» CAL. .223REM.

livré avec protège mains Quad Rails,
housse de transport avec cadenas
réf. 771499

Modèle	Référence	Calibre	Action	Torsion	L. (mm)	Poids (g)	Carcasse	Prix€
AR15 SA 10.5»	771498	.223Rem.	SA	1/9	880/780	3450	AL 7075 T6	1890
AR15 M4 14.5»	771499	.223Rem.	SA	1/9	883/784	3500	AL 7075 T6	1890
AR15 M5 16.75»	771500	.223Rem.	SA	1/9	883/939	3850	AL 7075 T6	1890
AR15 A4 20»	771501	.223Rem.	SA	1/9	1008	4445	AL 7075 T6	1890
AR15 Ultra Match 20»	771502	.223Rem.	SA	1/9	976	4200	AL 7075 T6	1897
AR15 Ultra Match STS 20»	771503	.223Rem.	SA	1/8	976	4050	AL 7075 T6	2115
AR15 M4 SOLID 14.5»	SC	.223Rem.	SA	1/9	883/784	3550	AL 7075 T6	-

SA Semi Auto - AL Aluminium forgé et éloxé - SC Sur Commande



La société Schmeisser GmbH est fière de porter le nom d'Hugo Schmeisser.

M. Schmeisser, qui fut certainement l'un des concepteurs d'armes les plus innovantes du XX^e siècle, est en effet à l'origine d'une tradition dans le sillage de laquelle la société entend fermement inscrire ses activités.

Le premier projet consiste en la production de fusils civils semi-automatiques de type AR-15 pour les tireurs.

L'aspect essentiel de cette production réside dans le fait que tous les composants importants du système sont fabriqués en Allemagne. Les canons sont fabriqués par Lothar Walther. Nous parvenons de la sorte à maintenir un niveau de qualité élevé et homogène, ainsi qu'une capacité de livraison fiable. Partie intégrante de la production, le contrôle de la fabrication et de la qualité n'acceptent absolument aucun compromis. L'objectif est de fabriquer à Krefeld les meilleures armes de ce modèle.

Cet élément apparaîtra également avec certitude dans la nouvelle gamme Solid, qui sera disponible à la fin de l'année.



AR15 ULTRAMATCH 20» CAL. .223REM.
livré avec protège mains Quad Rails,
housse de transport avec cadenas
réf. 771502



AR15 A4 20» CAL. 223REM.
livré avec protège mains Quad Rails,
housse de transport avec cadenas
réf. 771501



AR15 M4 SOLID 14.5»
cal. .223Rem.
LIVRAISON COURANT 2011

SCHMEISSER



COLT M4 CALIBRE 22LR.



COLT M4 CARBINE .22LR.
réf. 770180



COLT M4 OPS .22LR.
réf. 770181

Modele	réf.	Calibre	Poids (kg)	Long. Totale (mm)	H. Totale Totale (mm)	Long. Totale (mm)	Long. Canon (mm)	Capacité	Prix
M4 CARBINE	770180	.22LR.	2.7	876	231	66	412	30	699
M4 OPS	770181	.22LR.	2.7	876	231	66	412	30	799

COLT M16 CALIBRE 22LR.



COLT M16 RIFLE .22LR.
725€
réf. 770182



COLT M16 SPR RIFLE .22LR.
799€
réf. 770183



Modele	réf.	Calibre	Poids (kg)	Long. Totale (mm)	H. Totale Totale (mm)	Long. Totale (mm)	Long. Canon (mm)	Capacité	Prix
M16 RIFLE	770182	.22LR.	2.8	1011	231	66	539	30	725
M16 SPR	770183	.22LR.	3.1	1011	231	66	539	30	799

HK416 CALIBRE 22LR.



HK416 D10RS*

Crosse rétractable avec compartiment de rangement
 Poignée avec compartiment de rangement
 Carcasse métal
 Sureté manuelle à 90°
 Organes de visée style HK
 réf. 771427

L'utilisation des munitions de calibre 22LR Haute Vitesse est recommandée pour une parfaite utilisation



HK416 PISTOL**

Crosse rétractable avec compartiment de rangement
 Poignée avec compartiment de rangement
 Carcasse métal
 Sureté manuelle à 90°
 Organes de visée style HK
 réf. 771428

Modèle	Référence	Calibre	Capacité	Poids	L. totale (mm)	L. crosse repliée (mm)	L. canon (mm)	Guidon	Hausse	Système	Prix €
HK416 D10RS	771427	.22LR. HV	20/10	2887	785	710	305	F	R	SA	975
HK416 PISTOL	771428	.22LR. HV	20/10	2250	435	-	228	F	R	SA	811
MP5 A4	771429	.22LR. HV	20/10	2490	680	-	228	I	R	SA	691
MP5 A5	771430	.22LR. HV	20/10	2490	700	550	228	I	R	SA	704
MP5 SD6	771431	.22LR. HV	20/10	2770	860	680	412	I	R	SA	792

F fixe - I inox - R réglable - SA semi-automatique

HK MP5 CALIBRE 22LR.



HECKLER & KOCH

HK MP5 A4*

Crosse fixe
Carcasse métal
Organes de visée style HK
Poignée style Navy
Selecteur style Navy
réf. 771429



HK MP5 A5*

Crosse rétractable
Carcasse métal
Organes de visée style HK
Poignée style Navy
Selecteur style Navy
réf. 771430



HK MP5 SD6*

Crosse rétractable
Carcasse métal
Organes de visée style HK
Poignée style Navy
Selecteur style Navy
Sielncieux artificiel
réf. 771431



UZI 22LR.



UZI



IWI UZI PISTOL .22LR
réf. 772201



IWI UZI SMG .22LR
(silencieux factice)
réf. 772202

Modele	réf.	Calibre	Poids (kg)	Long. Totale (mm)	H. Totale Totale (mm)	Epaisseur. Totale (mm)	Long. Canon (mm)	Capacité	Prix €
IWI UZI PISTOL	772201	.22lr	1.750	240	--	--	133	20	521
IWI UZI SMG	772202	.22lr	3.240	663	--	--	455	20	659

COLT 1911 22LR.



COLT 1911 RAIL GUN .22LR
réf. 771907



COLT 1911 A1 .22LR
réf. 771908



COLT 1911 GOLD CUP .22LR
réf. 771909

Modele	réf.	Calibre	Poids (kg)	Long. Totale (mm)	H. Totale Totale (mm)	Epaisseur. Totale (mm)	Long. Canon (mm)	Capacité	Prix €
COLT 1911 SA	771908	.22LR	0.930	220	140	35	127	12	498
COLT 1911 SA Rail Gun	771907	.22LR	0.950	225	140	35	127	12	511
COLT 1911 SA Gold Cup	771909	.22LR	0.940	225	140	35	127	12	525
Chargeur 1911	771973	.22LR						12	39

ACCESSOIRES COLT M4 & M16 CALIBRE 22LR



RIS M16 22LR
227€
réf. 770475

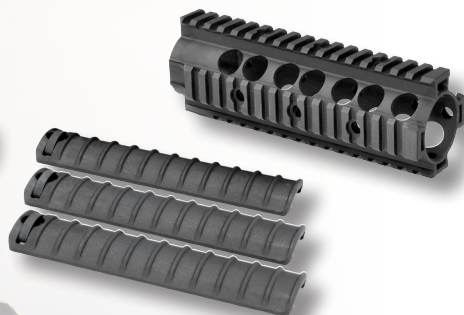

RIS M4 CARBINE 22LR
181€
réf. 770476



RIS M4 CQB 22LR
178€
réf. 770477

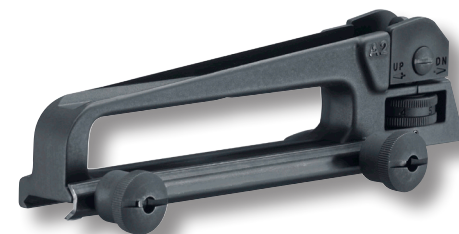

POIGNÉE M4/M16 22LR
55€
réf. 770478



CROSSE TACTICAL M4/M16 22LR
37€
réf. 770479



CROSSE M4/M16 22LR
75€
réf. 770480



HAUSSE TACTICAL M4/M16 22LR
121€
réf. 770481



FREIN DE BOUCHE M4/M16 22LR
49€
réf. 770482



GUIDON RABATTABLE M4/M16 22LR
91€
réf. 770483



HAUSSE RABATTABLE M4/M16 22LR
61€
réf. 770484



CHARGEUR 10CPS M4/M16 22LR
38€
réf. 770485

CHARGEUR 30CPS M4/M16 22LR
56€
réf. 770486



SPEED LOADER M4/M16 22LR
49€
réf. 770487



**LUNETTE
RS55 TACTICAL 4X32**
réticule lumineux
prix non communiqué
réf. 770488



POINT ROUGE RS55
102€
réf. 770489



POINT ROUGE PS22
114€
réf. 768226

LAMPE XÉNON TACTICAL
21€
réf. 765414

CONTACTEUR DÉPORTÉ
6,15€
réf. 770491

COLLIER DE MONTAGE
38€
réf. 767042



LASER XRL 635 ROUGE
61€
réf. 770492



LASER XGL 532 VERT
153€
réf. 770493

DESERT EAGLE 1911

SOUS RÉSERVE DE DISPONIBILITÉ FIN 2011



DESERT EAGLE 6"

Finition noir mat
.357Magnum
2135€
réf. 768053

.44 Magnum
2135€
réf. 768054

.50 AE
2135€
réf. 768055



DESERT EAGLE 10"

Finition noir mat
.357Magnum
2183€
sc

.44 Magnum
2183€
réf. 768056

.50 AE
2183€
réf. 768057



DESERT EAGLE 6"

Finition or brillant
.357Magnum
3000€
réf. 768062

.44 Magnum
3000€
réf. 769289

.50 AE
3000€
réf. 768060



DESERT EAGLE 6"

Finition satin nickelé
.357Magnum
2553€
réf. 768059

.44 Magnum
2553€
sc

.50 AE
2553€
réf. 768058

CHARGEUR D.E.

.50 A.E.
77,90€
réf. 768285

.44MAG.
77,90€
réf. 768286

.357MAG.
77,90€



Modèle	Longueur avec canon 6"	Longueur avec canon 10"	Hauteur	Largeur	Course détente	Longueur visée 6"	Pas de rayure polygonale	Poids chargeur vide (g)	Capacité	Ø canon
.357 Magnum	273	375	159	32	70	215	1/14" 355mm	181	9	9,3
.44 Magnum	273	375	159	21	70	215	1/18" 457mm	181	8	10,9
.50 AE	273	375	159	21	70	215	1/19" 483mm	181	7	12,6

DESERT EAGLE 1911

SOUS RÉSERVE DE DISPONIBILITÉ FIN 2011



DESERT EAGLE 1911G 5"

cal. .45ACP 8 coups

1362€

réf. 771432



DESERT EAGLE 1911C 4.33"

cal. .45ACP 8 coups

1362€

réf. 771433



CONVERSION 22LR 1911

DESERT EAGLE

606€

réf. 771434



Magnum Research, Inc.

	Réf.	Qte	Calibre	Type	Balle		Vitesse (m/s)			Energie (J)			Trajectoire		Prix € la boîte
					Poids (g)	Poids (gr)	V0	V50	V100	E0	E50	E100	50m	100m	
25 AUTO	25A	50	.25Auto	FMJ	3.24	50	232	214	199	87	74	64	6.1	26.2	17,46
	32A	50	.32Auto	FMJ	4.60	71	276	259	245	175	154	138	4.3	18.5	17,91
32 AUTO	32B	50	.32Auto	JHP	4.60	71	276	259	245	175	154	138	4.3	18.5	23,94
	32C	50	.32Auto	LRN	4.60	71	276	259	245	175	154	138	4.3	18.5	19,53
32 S&W	32SWA	50	.32S&W	LRN	5.50	85	207	195	187	118	105	96	7.6	36.8	19,44
	32SWLA	50	.32S&W LONG	LRN	6.35	98	215	202	192	147	130	117	7.0	32.0	20,79
32 S&W LONG	32SWLB	50	.32S&W LONG	LWC	6.35	98	208	174	145	137	96	67	7.0	38.5	21,06
	32SWLC	50	.32S&W LONG	SJHP	6.35	98	237	225	214	178	161	146	5.6	25.0	22,86
	380A	50	.380Auto	FMJ	6.15	95	290	261	236	259	209	171	4.3	18.0	20,70
380 AUTO	CR380A	50	.380Auto	FEB	6.15	95	290	261	236	259	209	171	4.3	18.0	22,05
	380B	50	.380Auto	FMJ	6.15	95	290	261	236	259	209	171	4.3	18.0	21,78
	380D	50	.380Auto	LRN	6.15	95	290	261	236	259	209	171	4.3	18.0	21,15
	FD380A	20	.380Auto	SCHP	4.99	77	335	284	253	280	201	160	3.28	15.15	16,80
	GG380A	20	.380Auto+P	JHP	5.5	85	330	303	282	300	252	219	3.1	13.3	13,28
	9A	50	9mmLUGER	FMJ	7.45	115	346	310	290	446	358	313	2.7	12.2	16,10
9 MM LUGER	CR9A	50	9mmLUGER	FEB	7.45	115	346	310	290	446	358	313	2.7	12.2	21,24
	9B	50	9mmLUGER	FMJ	8.03	124	338	308	290	459	381	338	3.1	12.5	16,10
	CR9B	50	9mmLUGER	FEB	8.03	124	338	308	290	459	381	338	3.1	12.5	21,24
	9C	50	9mmLUGER	JHP	7.45	115	352	316	293	462	372	320	2.7	12.2	19,17
	9D	50	9mmLUGER	JSP FLAT	6.15	95	410	356	317	517	390	309	2.4	12.4	18,18
	9E	50	9mmLUGER	LRN	8.03	124	338	308	290	459	381	338	3.1	12.5	18,27
	9F	50	9mmLUGER	JSP FLAT	6.15	95	410	356	317	517	390	309	2.4	10.4	18,54
	9G	50	9mmLUGER	FMJ FLAT SUB	9.52	147	302	286	274	434	389	357	3.7	14.6	20,61
	9H	50	9mmLUGER+P+	JHP	7.45	115	405	358	325	611	478	395	1.07	9.4	20,97
	9K	50	9mmLUGER	JHP SUB	9.52	147	302	286	274	434	389	357	3.7	14.6	19,80
9S	50	9mmLUGER	JSP	8.03	124	338	308	290	459	381	338	3.1	12.5	17,55	
	FD9A	20	9mmLUGER	SCHP	6.09	92.6	405	353	318	492	375	304	1.2	9.1	15,08



Réf.	Qte	Calibre	Balle Type	Balle		Vitesse (m/s)			Energie (J)			Trajectoire		Prix € la boîte
				Poids (g)	Poids (gr)	V0	V50	V100	E0	E50	E100	50m	100m	
GG9A	20	9mmLUGER+P	JHP	7.45	115	380	344	318	538	441	377	2.4	10.5	13,97
GG9B	20	9mmLUGER	JHP	8.03	124	334	304	286	448	371	328	3.1	12.5	13,28
9x21A	50	9x21 mm	FMJ	8.03	124	350	318	300	491	406	361	2.8	11.7	17,19
9x21B	50	9x21 mm	LRN	8.03	124	350	318	300	491	406	361	2.8	11.7	18,99
38S	50	.38Super Auto+P	FMJ	8.42	130	370	332	306	576	464	394	2.5	11.0	24,93
38SWA	50	.38S&W	LRN	9.45	146	209	199	190	207	188	170	6.9	29.3	16,92
38A	20	.38SPL	LRN	10.24	158	230	218	209	271	243	224	6.2	24.9	7,81
38B	50	.38SPL	LWC	9.59	148	216	190	170	224	173	139	7.4	33.7	19,53
38C	50	.38SPL	SJSP FLAT	10.24	158	230	218	209	271	243	224	6.2	24.0	21,87
38D	50	.38SPL+P	SJSP FLAT	8.10	125	286	270	257	331	295	267	4.0	16.5	23,22
38E	50	.38SPL	SJHP	10.24	158	246	237	228	310	287	266	4.0	20.4	22,23
38F	50	.38SPL+P	SJHP	8.10	125	286	270	257	331	295	267	4.0	16.5	22,59
38G	50	.38SPL-Short	LRN	8.10	125	209	199	189	177	160	145	6.2	29.6	21,96
38H	50	.38SPL+P	SJHP	10.24	158	270	258	247	373	340	311	4.3	20.2	23,13
38J	50	.38SPL	LSWC	10.24	158	230	217	207	271	243	224	6.1	25.6	21,06
38L	50	.38SPL	LFN	10.24	158	244	236	228	305	285	267	5.3	22.0	25,74
38N	50	.38SPL+P	SJSP FLAT	10.24	158	270	235	226	376	283	261	4.3	20.2	24,30
38P	50	.38SPL	FMJ FLAT	10.24	158	230	218	209	271	243	224	6.2	24.0	21,15
CR38A	50	.38SPL	FEB FLAT	10.24	158	230	218	209	271	243	224	6.2	24.0	25,65
38Q	50	.38SPL	FMJ FLAT	8.10	125	286	270	257	331	295	267	4.0	16.5	22,86
38T	50	.38SPL	FMJ	8.42	130	244	235	226	251	232	215	4.73	21.05	22,77
38U	50	.38SPL	LFN	8.10	125	280	267	255	317	289	264	3.4	14.1	25,74
FD38A	20	.38SPL+P	SCHP	6.16	95	330	291	265	335	261	216	3.22	14.42	17,53
GG38A	20	.38SPL+P	JHP	8.10	125	310	295	282	389	352	322	3.4	14.3	14,29
357A	50	.357MAG	SJSP FLAT	10.24	158	376	333	305	724	568	476	2.4	10.7	23,04
357B	50	.357MAG	SJHP	10.24	158	376	333	305	724	568	476	2.4	10.7	26,10
357C	50	.357MAG	LSWC	10.24	158	376	333	305	724	568	476	2.4	10.7	26,10

357 MAGNUM

40 S&W

44 SPECIAL

44 REM. MAG.

45 GAP

45 AUTO



Réf.	Qte	Calibre	Balle Type	Poids (g)		Vitesse (m/s)			Energie (J)			Trajectoire		Prix € la boîte
				Poids (g)	Poids (gr)	V0	V50	V100	E0	E50	E100	50m	100m	
357D	50	.357MAG	FMJ FLAT	10.24	158	376	340	314	724	592	507	2.4	8.7	22,59
357E	50	.357MAG	SJSP FLAT	10.24	158	376	333	305	724	568	476	2.4	10.7	23,85
357L	50	.357MAG	LFN	10.24	158	330	312	297	558	499	453	2.5	11.5	26,46
357Q	50	.357MAG	FMJ FLAT	8.10	125	428	378	341	742	580	470	1.8	8.6	25,83
FD357A	20	.357MAG	SCHP	6.16	95	430	348	302	569	373	281	2.02	10.09	19,19
GG357A	20	.357MAG	JHP	8.10	125	420	353	307	714	505	382	1.5	7.5	17,39
40A	50	.40S&W	JHP	11.66	180	302	282	268	532	464	419	3.7	14.6	28,71
40B	50	.40S&W	FMJ FLAT	11.66	180	302	282	268	532	464	419	3.7	14.6	24,75
CR40A	50	.40S&W	FMJ FLAT	11.66	180	302	282	268	532	464	419	3.7	14.6	28,08
40C	50	.40S&W	LSWC	10.37	160	355	325	297	653	548	457	2.7	11.9	26,73
40D	50	.40S&W	JHP	10.05	155	367	330	307	677	547	474	2.4	11.0	28,35
40G	50	.40S&W	FMJ FLAT	10.69	165	320	283	259	547	428	359	3.3	12.0	26,37
40PS	50	.40S&W	FMJ FLAT	11.66	180	320	300	286	598	525	477	3.9	15.6	26,55
FD40A	20	.40S&W	SCHP	8.42	130	363	336	315	555	474	417	1.8	10.0	18,50
GG40A	20	.40S&W	JHP	10.04	155	367	338	317	677	571	523	2.5	10.9	17,86
GG40B	20	.40S&W	JHP	11.66	180	302	282	268	532	463	419	3.7	13.4	15,84
44B	50	.44SPL	LFN	15.55	240	232	223	214	418	387	356	6.2	25.7	32,85
44E	50	.44SPL	LFN	12.96	200	220	210	201	314	287	262	5.4	22.7	32,85
44A	50	.44REM MAG	SJSP FLAT	15.55	240	360	326	304	1010	828	720	2.8	11.4	35,28
44C	50	.44REM MAG	FMJ FLAT	15.55	240	360	326	304	1010	828	720	2.8	11.4	32,85
44D	50	.44REM MAG	SCHP	12.96	200	395	352	321	1011	803	668	2.22	9.91	58,77
45GA	50	.45 GAP	FMJ	14.90	230	255	242	232	484	436	401	4.9	20.7	30,33
45A	50	.45 Auto	FMJ	14.90	230	255	242	232	484	436	401	4.9	20.7	24,84
CR45A	50	.45 Auto	FEB	14.90	230	255	242	232	484	436	401	4.9	20.7	30,24
45B	50	.45 Auto	FMJ-SWC	14.90	230	238	218	199	422	354	295	5.5	23.8	27,09
45C	50	.45 Auto	LSWC	12.96	200	290	277	265	545	496	455	2.4	11.0	27,09
FD45A	20	.45 Auto+P	SCHP	10.69	165	335	312	294	600	521	463	2.5	11.0	21,09



	Réf.	Qte	Calibre	Type	Balle		Vitesse (m/s)			Energie (J)			Trajectoire		Prix € la boîte
					Poids (g)	Poids (gr)	V0	V50	V100	E0	E50	E100	50m	100m	
45 AUTO	GG45A	20	.45 Auto+P	JHP	12.0	185	350	323	303	735	626	551	2.7	11.8	17,86
	GG45B	20	.45 Auto+P	JHP	14.90	230	307	290	279	702	626	580	4.0	12.5	16,60
45 LONG COLT	45D	50	.45 COLT	LFN	16.20	250	232	224	216	436	406	378	6.1	25.5	31,68
	45F	50	.45 COLT	LFN	12.96	200	215	206	198	299	279	254	5.7	23.6	31,68
454 CASULL	454A	20	.454 CASULL	SJSP FLAT	16.85	260	548	480	420	2536	1901	1430	1.0	4.6	26,35
	454B	20	.454 CASULL	FMJ FLAT	16.85	260	548	480	420	2536	1901	1430	1.0	4.6	26,35
	454C	20	.454 CASULL	SCHP	14.58	225	500	431	375	1822	1354	1025	1.42	6.63	28,19
	454D	20	.454 CASULL	SJSP FLAT	15.55	240	540	466	403	2267	1689	1264	1.22	5.69	22,50
500 SE&W	500A	20	.500SE&W	SJSP FLAT	25.92	400	490	424	370	3113	2330	1779	1.5	6.7	31,72
	500B	20	.500SE&W	SJSP FLAT	21.06	325	549	456	381	3174	2189	1526	1.23	5.96	34,49
	500C	20	.500SE&W	SCHP	17.82	275	508	434	374	2299	1678	1246	1.39	6.55	32,36
	500D	20	.500SE&W	FMJ FLAT	21.06	325	549	456	381	3174	2189	1526	1.23	5.96	30,60
44-40 WIN	500L	20	.500SE&W	SJSP FLAT LIGHT	21.06	325	420	349	291	1858	1283	892	0.95	4.55	30,60
	4440A	50	.44-40WIN	LFN	12.96	200	360	331	309	840	709	619	7.5	-3.5	41,85
	4440B	50	.44-40WIN	LFN	14.58	225	221	214	206	356	333	311	6.5	26.9	40,68
30 CARBINE	4440C	50	.44-40WIN	LFN	12.96	200	220	212	203	314	290	268	5.4	22.4	37,53
	30A	50	.30 Carbine	FMJ	7.13	110	607	549	495	1313	1075	875	2.2	18.4	31,23
	30B	50	.30 Carbine	SP	7.13	110	607	549	495	1313	1075	875	2.2	18.4	36,27



AMORCES (50 BOÎTES DE 100 SOIT 5000 PAR CARTON)

- PR-SP *SMALL PISTOL* 2,94€ la boîte
- PR-LP *LARGE PISTOL* 3,75€ la boîte
- PR-SPM *SMALL MAGNUM PISTOL* 2,94€ la boîte
- PR-SR *SMALL RIFLE* 3,25€ la boîte
- PR-LR *LARGE RIFLE* 3,90€ la boîte

MUNITIONS NONTOX S&B

PISTOLETS ET REVOLVERS

CALIBRES 9MM, 38SP, 357MAG, 40 SW, 45ACP



Etui après un tir d'une cartouche classique



Etui après un tir d'une cartouche Nontox



Ogives Nontox avec gas check TFMJ

Référence	Calibre	BALLES			CARTOUCHES		VITESSE m/s			ENERGIE (J)			long. canon (mm)	POINT D'IMPACT			quant. par boîte	quant. par carton	PRIX BOÎTE
		type	poids grains/g	composition	poids (g)	long. (mm)	V0	V25	V50	E0	E25	E50		12,5m	25m	50m			
765068	9mm	TFMJ	115/7,50	CuZn 30	12,15	29,69	390	357	327	570	478	400	150	-0,4	0	-2,8	50	20	17 €
765068	9mm	TFMJ	124/8,00	CuZn 30	12,65	29,69	360	329	301	518	433	362	150	-0,4	0	-3,7	50	20	17 €
SC	9mm	JHP	115/7,50	CuZn 10	12,25	26,90	377	343	313	533	442	367	150	-0,4	0	-3,2	50	20	27 €
SC	9mm	SP	100/6,50	CuZn 10	11,00	27,50	428	388	351	595	489	400	150	-0,5	0	-2,1	50	20	26 €
769313	9mm	SP	124/8,00	CuZn 10	12,65	28,40	355	325	298	504	423	354	150	-0,3	0	-3,8	50	20	25 €
766803	.38	TFMJ	158/10,25	CuZn 10	15,10	38,60	271	253	236	376	328	286	190	0,1	0	-7,6	50	20	25 €
766474	.38	SP	158/10,25	CuZn 10	15,10	38,60	271	253	236	376	328	286	190	0,1	0	-7,6	50	20	26 €
768341	357	TFMJ	158/10,25	CuZn 10	15,70	40,39	385	363	342	760	675	600	150	-2,0	0	-2,7	50	20	27 €
SC	357	SP	158/10,25	CuZn 10	15,70	40,39	385	363	342	760	675	600	150	-2,0	0	-2,7	50	20	26 €
SC	.40	TFMJ	180/11,70	CuZn 10	16,70	28,80	295	286	277	509	479	450	102	-0,1	0	-5,5	50	20	26 €
768340	.45	TFMJ	230/1490	CuZn 10	20,85	32,35	260	252	244	504	473	444	127	0,2	0	-7,7	50	20	28 €

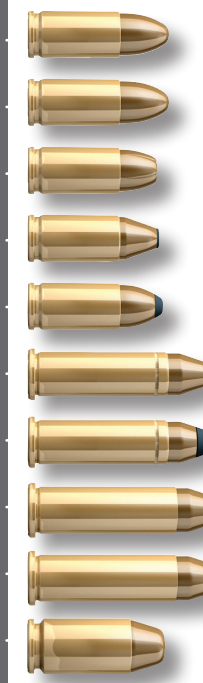

SC sur commande

MUNITIONS S&B PISTOLETS ET REVOLVERS



Référence	Calibre	BALLES			CARTOUCHES		VITESSE m/s			ENERGIE (J)			long. canon (mm)	POINT D'IMPACT			quant. par boîte	quant. par carton	PRIX BOÎTE
		type	poids grains/g	composition	poids (g)	long. (mm)	V0	V25	V50	E0	E25	E50		12,5m	25m	50m			
3087	6,35	FMJ	50/3.3	CuZn 30	5.20	23.00	238	228	218	93	86	79	65	0.4	0	-9,8	50	40	17 €
763625	7,62x25	FMJ	85/5.5	CuZn 30	10.60	35.00	502	443	391	693	540	421	120	-0.7	0	-1.1	50	30	22 €
3088	7,65	FMJ	73/4.75	CuZn 30	7.60	25.00	318	303	289	240	218	198	100	-0.2	0	-4.7	50	40	17 €
764963	32 S&W	WC	100/6.5	-	10.35	24.30	224	204	186	163	135	112	150	0.7	0	-12.7	50	20	20 €
768503	32 S&W	LRN	100/6.5	-	10.35	32.51	270	265	260	237	228	220	150	0.1	0	-6.7	50	30	21 €
763827	9mm court	FMJ	92/6.0	CuZn 30	9.40	24.90	291	279	267	254	234	215	90	-0.1	0	-5.9	50	20	21 €
3041	9mm	FMJ	115/7.5	CuZn 30	12.15	29.69	390	357	327	570	478	400	150	-0.4	0	-2.8	50	20	16 €
3041	9mm	FMJ	124/8.0	CuZn 30	12.65	29.69	360	329	301	518	433	362	150	-0.4	0	-3.7	50	20	16 €
767162	9mm	FMJ	124/8.0	CuZn 30	12.65	29.69	360	329	301	518	433	362	150	-0.4	0	-3.7	VRAC 250-2000		67,50 €
764962	9mm	JHP	115/7.5	CuZn 10	12.25	29.90	377	343	313	533	442	367	150	-0.4	0	-3.2	50	20	22 €
SC	9mm	SP	100/6.5	CuZn 10	11.00	27.50	428	388	351	595	489	400	150	-0.5	0	-2.1	50	20	21 €
767199	9mm	SP	124/8.0	CuZn 10	12.65	28.40	355	325	298	504	423	354	150	-0.3	0	-3.8	50	20	21 €
3190	9mm	LRN	124/8.0	-	12.65	28.00	350	323	298	490	417	355	150	-0.3	0	-3.9	50	20	18 €

SC sur commande

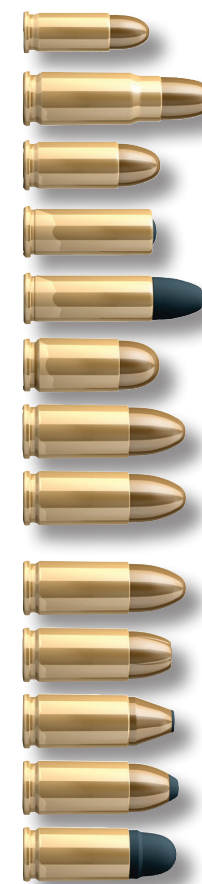



 Sellier & Bellot

MUNITIONS S&B

PISTOLETS ET REVOLVERS



Référence	Calibre	BALLES			CARTOUCHES		VITESSE m/s			ENERGIE (J)			long. canon (mm)	POINT D'IMPACT			quant. par boîte	quant. par carton	PRIX BOÎTE
		type	poids grains/g	composition	poids (g)	long. (mm)	V0	V25	V50	E0	E25	E50		12,5m	25m	50m			
3095	9mm	Subso.	140/9.1	CuZn 30	13.65	26.50	305	295	286	419	392	367	150	-0.1	0	-5.0	50	20	19 €
769315	9x21	FMJ	115/7.5	CuZn 30	12.17	29.75	368	354	341	508	470	435	125	-0.4	0	-2.9	50	20	20 €
SC	9x21	LRN	124/8.0	-	12.26	29.75	355	325	298	504	424	356	125	-0.3	0	-3.8	50	20	20 €
764052	.357 SIG	FMJ	140/9.1	CuZn 30	14.40	28.96	412	377	345	764	640	536	127	-0.5	0	-2.3	50	20	26 €
763828	9mm Mak	FMJ	95/6.1	CuZn 30	10.00	25.00	310	296	282	293	267	243	115	-0.2	0	-5.0	50	20	20 €
3089	.38	FMJ	158/10.25	CuZn 30/Fe	15.10	38.60	271	253	236	376	328	286	190	0.1	0	-7.6	50	20	21 €
767163	.38	FMJ	158/10.25	CuZn 30/Fe	15.10	38.60	271	253	236	376	328	286	190	0.1	0	-7.6	150 VRAC	1200	58 €
3096	.38	SP	158/10.25	CuZn 30/Fe	15.10	38.60	271	253	236	376	328	286	190	0.1	0	-7.6	50	20	21,50 €
769029	.38	SP	158/10.25	CuZn 30/Fe	15.10	38.60	271	253	236	376	328	286	190	0.1	0	-7.6	150 VRAC	20	59 €
765144	.38	LRN	158/10.25	-	15.10	39.95	304	295	287	474	447	422	190	-0.1	0	-5.0	50	20	19 €
3036	.38	WC	148/9.6	-	14.32	30.20	213	207	201	218	206	194	0.7	0.7	0	-12.3	50	24	20 €
767164	.38	WC	148/9.6	-	14.32	30.20	213	207	201	218	206	194	0.7	0.7	0	-12.3	200 VRAC	1600	70 €



SC sur commande



Référence	Calibre	BALLES			CARTOUCHES		VITESSE m/s			ENERGIE (J)			long. canon (mm)	POINT D'IMPACT			quant. par boîte	quant. par carton	PRIX BOÎTE
		type	poids grains/g	composition	poids (g)	long. (mm)	V0	V25	V50	E0	E25	E50		12,5m	25m	50m			
3037	.357	FMJ	158/10.25	CuZn 10/Fe	15.70	40.39	385	363	342	760	675	600	150	-2.0	0	-2.0	50	20	23 €
763626	.357	SP	158/10.25	CuZn 10/Fe	15.70	40.39	385	363	342	760	675	600	150	-2.0	0	-2.0	50	20	23 €
3038	.40 S&W	FMJ	180/11.7	CuZn 10	16.70	28.80	295	286	277	509	479	450	102	-0.1	0	-5.5	50	20	25 €
765262	.44 RemMag	SP	240/15.55	CuZn 10	24.60	40.89	360	324	292	1008	818	664	150	-0.3	0	-3.9	50	12	35 €
3039	.45 Auto ACPI	FMJ	230/14.9	CuZn 10	20.85	32.35	260	252	244	504	473	444	127	0,2	0	-7.7	50	20	25 €

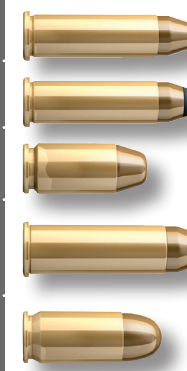



 Sellier & Bellot

CARTOUCHES PETITS CALIBRES



Référence	Calibre	BALLES		ETUI matériau	VITESSE		ENERGIE (J)		long. canon cm	quant. par boîte	quant. par carton	PRIX BOÎTE
		poids (grains/g)	type		V5	V50	E5	E50				
SC	.22 WM	45,0/2,92	LRN	laiton	475	397	329	230	60	50	30	14 €
SC	.22 WM JHP	40,0/2,60	JHP	laiton	560	477	407	296	60	50	30	14 €
765932	.22WM FMJ	40,0/2,60	FMJ	laiton	560	477	407	296	60	50	30	14 €
3078	.22LRHV	36,0/2,33	HV	laiton nickelé	405	365	190	155	60	50	100	6 €
SC	.22LRHVHP	38,0/2,45	HVHP	laiton	390	360	185	158	60	50	100	5,80 €
3079	.22LR SBclub	40,0/2,56	Club	laiton nickelé	330	300	140	115	60	50	100	6 €
763627	.22LR SB	40,0/2,56	Standard	laiton	330	300	140	115	60	50	100	4,70 €
763326	.22short	28,1/1,80	Court	laiton	280	250	70	56	60	50	100	5,20 €
763577	.22FlobertCB	18,0/1,15	Double culot	laiton	265	-	40	-	20	100	80	15,80 €

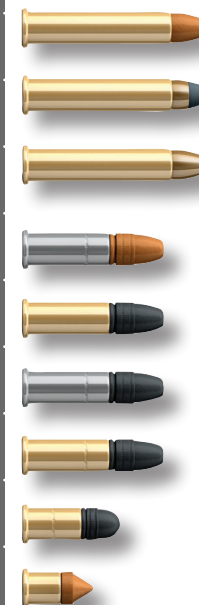

SC sur commande

CARTOUCHES, CALIBRE 12, SPÉCIALES FORCES DE L'ORDRE



référence	calibre	n°	vitesse	bouffe	laiton	charge	quantité par boîte	quantité par carton	CALIBRE	PRIX BOÎTE
764861	12x67,5	7,5	450	PLAST	12,5	15	25	10	chevrotine	41 €
766837	12x67,5	7,5	450	PLAST	12,5	9	25	10	chevrotine	41 €
764862	12x67,5	17,5	270	PLAST	12,5	1 balle	25	10	balles	36 €
764863	12x67,5	15	280	PLAST	12,5	2 balles	25	10	balles	36 €





OGIVES POUR ARMES LONGUES

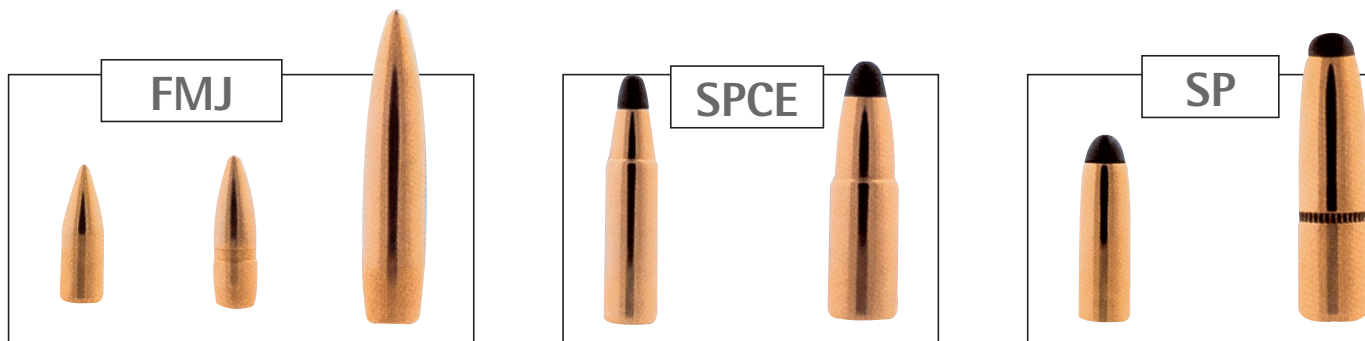

Référence fournisseur	référence balle	type	poids g/grs	calibre	diamètre mm/pouce	nombre par carton	nbre boîtes par carton	poids par carton kg/lb	prix du 1000
763394	2903	FMJ	3,6/55	5,6	5,70/.224	100	60	23,0/51	168 €
764255	2921	SP	6,5/100	6	6,17/.243	100	20	14,2/31	220 €
768772	2960	FMJ	7,1/110	30	7,85/.308	100	20	15,5/34	225 €
764881	2905	FMJ	9,1/140	6,5	6,70/.264	100	20	19,5/43	226 €
763573	2927	SP	9,7/150	270	7,06/.277	100	20	20,5/45,5	277 €
764825	2955	FMJ	9,0/140	7	7,25/.284	100	20	19,2/42	211 €
764083	2931	SP	9,0/139	7	7,25/.284	100	20	19,3/43	220 €
763348	2932	SPCE	11,2/173	7	7,25/.284	100	20	23,5/52	246 €
763395	2908	FMJ	9,55/147	30	7,85/.308	100	20	20,3/45	186 €
765771	2936	SPCE	9,7/150	30	7,85/.308	100	20	20,5/45,5	261 €
763349	2957	FMJ	11,7/180	30	7,85/.308	100	20	24,5/55	252 €
764051	2907	FMJ	8,0/123	7,62	7,92/.311	100	20	17,2/38	201 €
764138	2909	FMJ	11,7/180	7,62*	7,92/.311	100	20	24,5/55	216 €
3251	2910	FMJ	12,7/196	8	8,22/.323	100	20	26,5/59	255 €
763350	2945	SPCE	12,7/196	8	8,22/.322	100	20	26,5/59	270 €
766519	2951	SP	12,5/193	9,3	9,30/.366	100	20	26,3/58	360 €
763351	2952	SP	18,5/285	9,3	9,30/.366	50	20	19,4/44	373 €

* peut être utilisée par les calibres 303 British

 Sellier & Bellot



ETUIS NON AMORCÉS POUR ARMES LONGUES

Référence fournisseur	calibre	nombre par sachet	nombre de sachets par carton	poids par carton kg/lb	prix du 1000
764781	22 Hornet	20	35	3,5/8	351 €
SC	22-250 Rem.	20	35	8,0/17,5	484 €
764151	222Rem.	20	35	5,0/11	399 €
764152	223Rem.	20	35	5,5/12	421 €
SC	5,6x50R Magnum	20	35	6,3/14	525 €
SC	5,6x52R	20	35	7,5/17	564 €
764154	243 Win.	20	25	6,0/14	516 €
SC	6,5x52R	20	35	7,3/16	573 €
SC	6,5x55SE	20	25	6,8/15	442 €
766211	6,5x57	20	25	6,5/15	568 €
771670	6,5x57R	20	25	6,5/15	598 €
767538	270 Win.	20	25	7,2/16	537 €
SC	7x57	20	25	6,5/15	463 €
SC	7x57R	20	25	6,5/15	480 €
763352	7x64	20	25	6,7/15	502 €
767117	7x65R	20	25	6,5/15	520 €
769822	30 Carbine	20	35	4,5/10	339 €
766521	303 British	20	25	7,0/15,5	481 €
770231	30-30 Win.	20	35	7,0/15,5	507 €
764153	308 Win.	20	25	6,5/15	475 €
767039	7,62x39	20	35	6,6/15	412 €
764880	7,62x54R	20	25	6,5/15	499 €
767537	30-06 Spring	20	25	6,8/15	475 €
SC	8x57JR	20	25	6,3/14	559 €
767040	8x57JS	20	25	6,7/15	538 €
767540	8x57JRS	20	25	6,3/14	601 €
766326	8x64S	20	25	6,7/15	775 €
767541	9,3x62	20	25	6,5/14,5	1170 €
767107	9,3x72R	20	25	7,0/15,5	1521 €
767542	9,3x74R	20	25	7,2/16	1443 €



OGIVES POUR CARTOUCHES DE PISTOLETS ET DE REVOLVERS

Référence fournisseur	référence balle	type	poids g/grs	calibre	diamètre mm/pouce	nombre par carton	nbre boîtes /carton	poids cart. kg/lb	prix du 1000
3197	6,35 Browning	FMJ	3,3/50	6,35	6,38/251	100	60	21,0/46	124 €
766517	7,62x25 Tokarev	FMJ	5,5/85	7,62	7,90/310	100	20	12,5/27	133 €
3198	7,65 Browning	FMJ	4,75/73	7,65	7,85/309	100	20	11,0/24	129 €
764936	9mm Browning Court	FMJ	6,0/92	9	9,04/355	100	20	13,0/29	130 €
SC	9mm Luger*	FMJ	7,5/115	9	9,03/355	100	20	16,5/36	130 €
3200	9mm Luger*	FMJ	8,0/124	9	9,03/355	100	20	17,5/38	135 €
764937	9mm Luger Subsonique	FMJ	9,0/140	9	9,03/355	100	20	19,5/43	159 €
764960	9mm Makarov	FMJ	6,1/95	9	9,27/363	100	20	13,5/30	129 €
3202	.38 Special	FMJ	10,25/158	38	9,12/357	100	20	22,0/48,5	172 €
3203	.38 Special	SP	10,25/158	38	9,12/357	100	20	22,0/48,5	198 €
SC	.38 Special	LRN	10,25/158	38	9,12/357	100	20	22,0/48,5	163 €
SC	.38 Special	WC	9,6/148	38	9,14/357	100	20	20,5/45	153 €
764938	.357 Magnum*	SP	10,25/158	38	9,12/357	100	20	22,0/48,5	213 €
765475	.40 S&W*	FMJ	11,7/180	40	10,17/400	-	vrac	24,5/54	234 €
766516	.44Rem. Mag	SP	15,6/240	44	10,97/430	100	15	24,0/53	303 €
3205	.45 Auto	FMJ	14,9/230	45	11,48/452	100	15	23,5/52	259 €

SC sur commande - * nous consulter pour conditionnement vrac

AMORCES POUR ARMES À POUDDRE NOIRE

Référence produit	3080	SC
Type	PRIMER CAP 4,0	PRIMER CAP 4,7
Utilisation	armes à percussion	armes à percussion
QUANTITÉ PAR BOITE	100	100
QUANTITÉ PAR CARTON	13200	13200
PRIX DU 1000	64 €	64 €





 Sellier & Bellot



ETUIS NON AMORCÉS POUR PISTOLETS ET REVOLVERS

Référence fournisseur	calibre	nombre par sachet	nombre de sachets par carton	poids par carton kg/lb	prix du 1000
764674	7,62x25 Tokarev	50	50	13,0/29	255 €
763391	7,65 Browning	50	50	7,0/16	177 €
769740	9mm Browning Court	50	40	7,5/17	202 €
3194	9mm Luger	50	40	8,8/20	195 €
769873	9x21	50	40	9,5/21	207 €
SC	.357 Sig	50	30	7,6/17	216 €
SC	9mm Makarov	50	40	8,0/18	207 €
3193	.38 Special	50	30	7,5/17	226 €
3195	.357 Magnum	50	30	8,0/18	241 €
764253	.40 S&W	50	30	7,8/17	238 €
SC	.44Rem. Mag.	50	30	12,0/26,5	372 €
3196	.45 Auto	50	30	9,3/21	261 €

SC sur commande



AMORCES

Référence produit	3082	3083	764082	3206	3207
Type	4,4SP Boxer/0,40	4,4SPM Boxer/0,50	4,4SR Boxer/0,60	5,3LP Boxer/0,50	5,3LR Boxer/0,63
Utilisation	Pistolets et revolvers	22 Hornet			carabines
	calibres 9mm Luger	222 Rem.	223 Rem.	.41	5,6x52R
	.38 Special 7,65 Browning	5,6x50 R Mag.		.44	6,5 à 9,3 mm
		.357 Mag.		.45 Auto	
QUANTITÉ PAR BOITE	500	500	500	500	500
QUANTITÉ PAR CARTON	5000	5000	5000	5000	5000
PRIX du 1000	28 €	29 €	29 €	32 €	32 €

PRODUCTION FRANÇAISE



UNE PRODUCTION HAUT DE GAMME



Les ogives Balistech sont coulées avec des alliages de métaux purs de qualité constante afin de permettre une parfaite régularité.

Le type d'alliage, sa dureté (bhn), la longueur de la ceinture de guidage ainsi que le diamètre ont été étudiés afin de garantir la meilleure des précisions et la plus grande régularité.

La gamme d'ogives TMC est en alliage de plomb coulé puis cuivrée par électrodeposition, polie et au final calibrée et graissée permet d'éviter tout contact avec le plomb lors de la manipulation ainsi que toute émanation pendant le tir.

Les ogives TMC (cuivrées graissées) permettent un gain de vitesse en comparaison des ogives chemisées classiques, limitent les contraintes de l'arme et réduisent les dépôts cuivreux dans le canon grâce à la ceinture de graissage ceci afin d'offrir une précision constante de la première à la dernière cartouche dans le cadre d'une utilisation intense.

OGIVES PLOMBS GRAISSÉES

calibre	référence ogive	référence sidam	Ø pouces	Ø mm	Ø CIP	Poids gr	Poids g	Prix € boîte de 500
9 MM	9-122 FP*	772283	356	9.03	9.03	122	7.9	38
9 MM	9-125 RN*	772284	356	9.03	9.03	125	8.10	38
38 WC	38-148 WC	772285	357	9.05	9.12	148	9.40	40
38 SP.	38-158 SWC	772286	358	9.08	9.10	158	10.05	45
357 MAG.	38-158 FP	772287	358	9.08	9.15	158	9.95	45
44 MAG.	44-240 SWC	772288	429	10.92	10.97	240		59
45 LC.	45-250 FP*	772289	452	11.47	11.58	250	15.8	62

OGIVES CUIVRÉES GRAISSÉES

calibre	référence ogive	référence sidam	Ø pouces	Ø mm	Ø CIP	Poids gr	Poids g	Prix € boîte de 500
9 MM	9-125 RN TMC*	772220	355	9.01	9.03	125	8.25	50
38 SP./357MAG	38-158 FP TMC	772221	358	9.07	9.12	158	10.35	62
45 AUTO	45-230 RN TMC*	772222	452	11.47	11.48	230	14.90	82

LE SPÉCIALISTE DES BALLES PLOMB

L'EXPÉRIENCE, LA PRÉCISION, LA RÉGULARITÉ

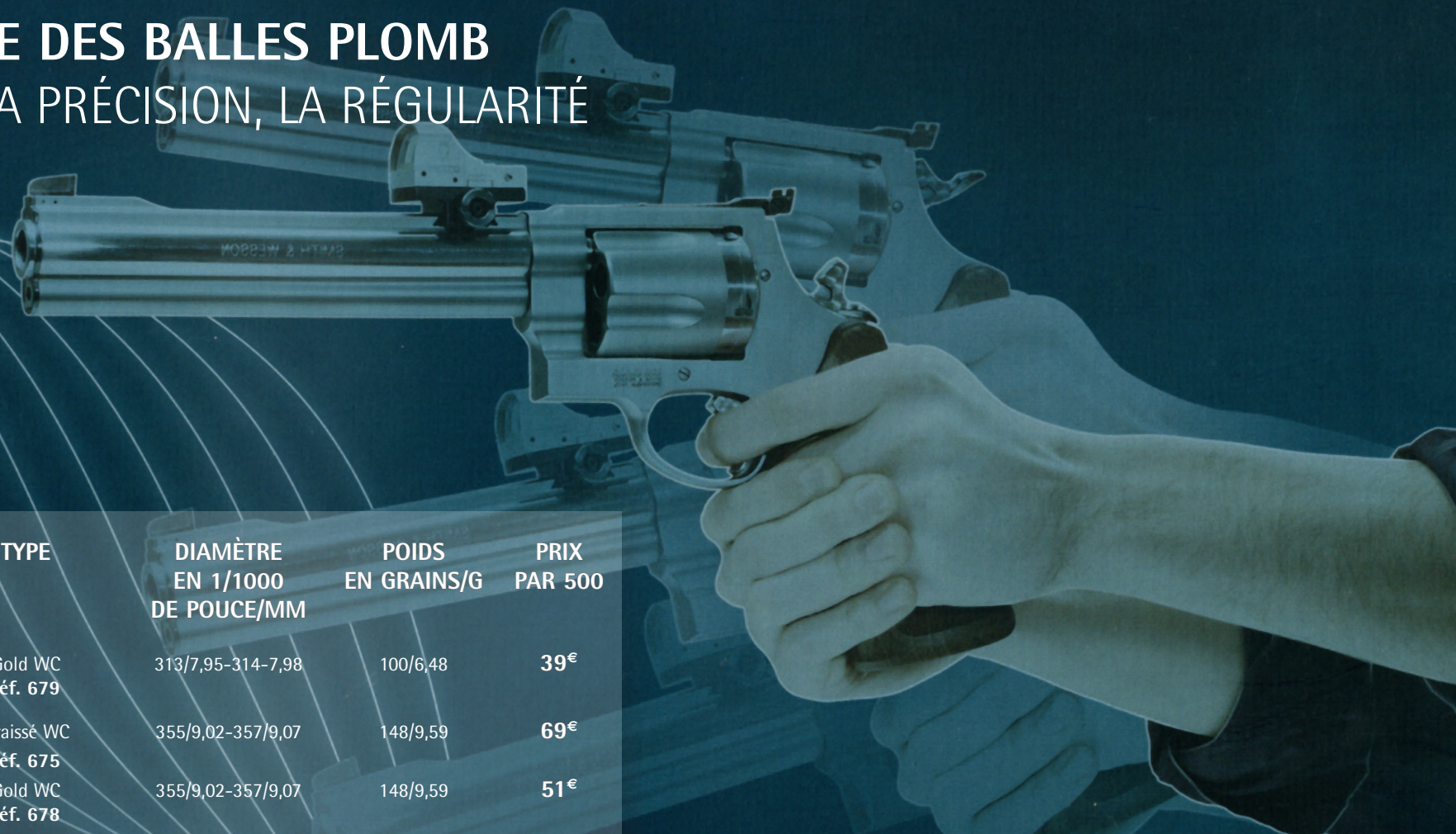

.32 STANDARD

TYPE

**DIAMÈTRE
EN 1/1000
DE POUCE/MM**

**POIDS
EN GRAINS/G**

**PRIX
PAR 500**

Gold WC
réf. 679

313/7,95-314-7,98

100/6,48

39€



.38 STANDARD

Graissé WC
réf. 675

355/9,02-357/9,07

148/9,59

69€

Gold WC
réf. 678

355/9,02-357/9,07

148/9,59

51€

9MM

Cuivré RN
réf. 669

355/9,02

120/7,78

52€



.44

Cuivré SWC
réf. 768322

429/10,90

240/15,55

95€



.45 ACP

Gold SWC
réf. 763867

452/11,48

200/12,96

59€



.50 AE

Cuivré SW
réf. 766122

501/12,73

300/19,44

56€

la boîte de 250

GOLD

32/313 100 gr W.C. x 500

39€ - réf. 679

32/314 100 gr W.C. x 500

39€ - réf. 674

38/355 148 gr W.C. x 500

49€ - réf. 678

38/357 148 gr W.C. x 500

49€ - réf. 673

45/452 195 gr S/W.C x 500

59€ - réf. 763867

9mm/125gr S/W.C x 500

49€ - réf. 763780

GRAISSÉES STANDARD

32/313 100 gr W.C. x 500

52€ - réf. 680

32/314 100 gr W.C. x 500

52€ - réf. 677

38/355 148 gr W.C. x 500

69€ - réf. 675

38/357 148 gr W.C. x 500

69€ - réf. 676

BALLES HN CAL. 4,5 ET DIVERS

LA MARQUE DES RECORDS ET DES CHAMPIONS

H&N
SPORT



HN ÉCOLE DE TIR
le plomb le plus utilisé
par les clubs
4,69€
Ø 4,50 x 500 - réf. 661
Ø 4,49 - réf. 769332



HN MATCH PISTOLET
le plomb sélectionné
7,84€
Ø 4,50 x 500 - réf. 658
Ø 4,49 - réf. 769372
Ø 4,51 - réf. 769373



HN MATCH CARABINE
le plomb sélectionné
7,84€
Ø 4,50 x 500 - réf. 659
Ø 4,51 - réf. 769312
Ø 4,49 - réf. 769374



HN FINAL MATCH PISTOLET
une sélection de plombs encore plus
précise. Anticorrosion.
8,80€
Ø 4,50 x 500 - réf. 652
Ø 4,48 - réf. 769328
Ø 4,49 - réf. 769329
Ø 4,51 - réf. 769375



HN FINAL MATCH CARABINE
une sélection de plombs encore plus
précise. Anticorrosion.
8,80€
Ø 4,50 x 500 - réf. 653
Ø 4,49 - réf. 769330
Ø 4,48 - réf. 769331
Ø 4,51 - réf. 769376



**PINCE DE RANGEMENT
POUR BOÎTE HN**
6,05€
réf. 765240



SPÉCIAL CLUB
7,35€
Ø 4,5 x 1000
réf. 764952

**BOÎTE DE
RANGEMENT VIDE**
22€
réf. 1476



HN FIELD & TARGET TROPHY
Ø 4,50 x 500 - 0,57g
10,80€ - réf. 763606
Ø 5,50 x 200 - 0,98g
5,65€ - réf. 763607
Ø 6,35 x 200 - 1,30g
7,10€ - réf. 763608



HN SILVER POINT
Ø 4,50 x 500 - 0,68g
11,65€ - réf. 763609
Ø 5,50 x 200 - 1,08g
6,25€ - réf. 763610
Ø 6,35 x 200 - 1,75g
7,20€ - réf. 763611

NOUVEAUTÉ



TWINMASTER ACTION
réf. 772119



TRAINER
crosse plastique
réf. 772121



TRAINER
crosse bois
réf. 772122

POIGNÉE DROITIER S
réf. 772178



POIGNÉE GAUCHER M
réf. 772177



SET BARILLETS
réf. 772160

Modèle	Référence	Calibre	Capacité	Propulsion	Vélocité m/s	L. Canon (mm)	L. Totale (mm)	Poids (g)	Détente	Prix €
TWINMASTER ACTION	772119	4.5	8	CO2 (12g)	175	210	325	910	DA	550
TRAINER plastique	772121	4.5	8	CO2 (12g)	175	153	280	1100	DA	620
TRAINER bois	772122	4.5	8	CO2 (12g)	175	153	280	1100	DA	710

DA - double action



TWINMASTER COMPETITOR
réf. 772120



TWINMASTER TOP
réf. 772123



TWINMASTER MATCH
réf. 772124



DESPERADO WHISPER
livrée avec lunette 6x42,
silencieux, bi-pied,
réf. 772125

RÖHM[®]

Modèle	Référence	Calibre	Capacité	Propulsion	Vélocité m/s	L. Canon (mm)	L. Totale (mm)	Poids (g)	Détente	Prix €
TWINMASTER COMPETITOR	772120	4.5	8	CO2 (12g)	175	210	340	1122	DA	696
TWINMASTER TOP	772123	4.5	1/8	CO2 (12g)	175	210	340	988	DA	860
TWINMASTER MATCH	772124	4.5	1	CO2 (12g)	175	210	414	1117	DA	1160
DESPERADO WHISPER	772125	4.5	8	CO2 (12g)	175	320	890-920	4135	DA	850

DA - double action

CARABINES PCP

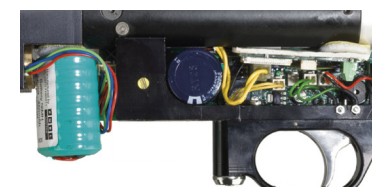

détail de l'unité de contrôle électronique



Puissance et autonomie entièrement programmable via l'interface électronique

AIRWOLF MVT

cal.5.5, 53 joules, 10 coups
canon de 430 mm fileté pour silencieux
entièrement programmable
détente et sûreté électroniques
chronographe intégré dans le canon
3.63 kg

2758€ (sans lunette ni montage)
réf. 771308



AIR RANGER

cal. 6.35, 108 joules, 10 coups
canon fileté pour silencieux

2191€ (sans lunette ni montage)
réf. 771311

La gamme des armes Daystate étant vaste, tous les autres modèles sont disponibles sur commande. Prévoir 2 mois de délai.



MK4 IS SPORT

cal. 5.5, 45 joules, 10 coups
 canon fileté pour silencieux
 entièrement programmable
2050€ (sans lunette ni montage)
 réf. 771309



HUNTSMAN

cal. 5.5, 45 joules, 10 coups
 canon fileté pour silencieux
1380€ (sans lunette ni montage)
 réf. 771312

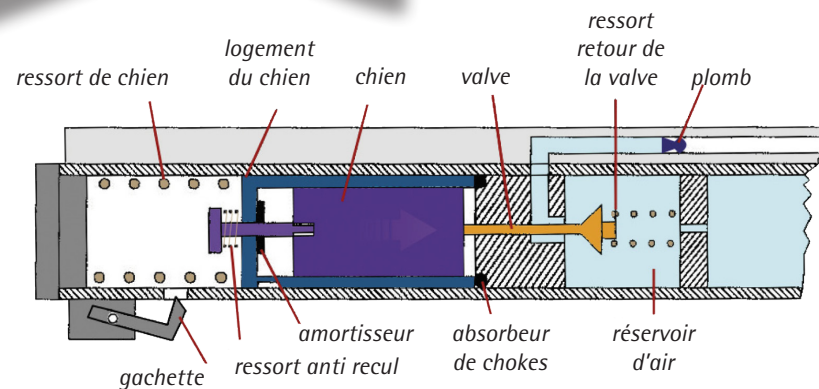

Le procédé issu du brevet Harper transforme totalement les performances du système PCP

Daystate

P11/P11 PICCOLO

NOUVEAUTÉ - ÉCOLE DE TIR



P11
ambidextre : **996€**
réf. 772141

Pistolet à air P11 : le complément parfait de la gamme Feinwerkbau de part ses dimensions de seulement 290mm (260mm P11 PICCOLO), le P11 offre une visée très stable. Ce modèle universel ambidextre crosse hêtre couleur conviendra aux débutants comme aux tireurs confirmés à un prix très abordable.



P11 PICCOLO
ambidextre : **996€**
seulement 670g
pour une longueur totale de 315mm
réf. 772143

Modèle	réf.	Long. totale (mm)	Haut. totale (mm)	Long. de visée	Haut. de visée	Long. de canon (mm)	Ø canon (mm)	calibre	poids total (g)	crosse	réglage de crosse	prop.	détente	poids détente (g)	réglage longitudinale queue de détente (mm)	nb de coups	vitesse Vo m/s	plage réglage hausse	guidon	quantité de coups (bars)
P11	772141	345	135	290	16	183	12	4,5 /.177	730	hêtre	10°/3°	AC	M	500	28	1	145-155	2,5-5,0	3,4/3,8/4,2/4,6/5,0	100 à 200
P11 PICCOLO	772143	345	135	260	16	153	12	4,5 /.177	730	hêtre	10°/3°	AC	M	690	28	1	145-155	2,5-5,0	3,4/3,8/4,2/4,6/5,0	100 à 200

N noyer - MO Morini - AC air comprimé - M mécanique

P44 MONO COUP & P58 5 COUPS



P44
livré sans contre-poids (en option)
droitier : **1410€**
réf. 768430

gaucher : **1460€**
réf. 768431

P44 COMPACT
livré sans contre-poids (en option)
droitier : **1410€**
réf. 769436

gaucher : **1460€**
réf. 769437

existe en 5 tailles de crosse
droitier & gaucher
XXS, XS, S, M, L



P58
livré sans contre-poids
(en option)
droitier : **1760€**
réf. 769404

gaucher : **1809€**
réf. 769435

existe en 3 tailles de crosse
droitier & gaucher
XS, M, L

CHARGEUR 5 COUPS
104€
réf. 1417

CHARGEUR 1 COUP
53€
réf. 767719

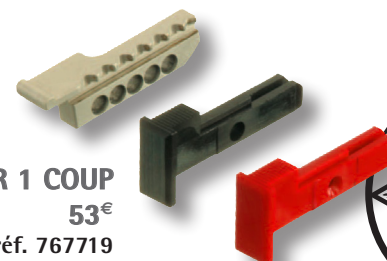

CHARGEUR DE TEST
53€
réf. 771092

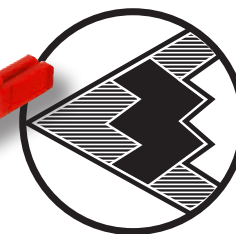

Feinwerkbaul

Modèle	réf.	Long. totale (mm)	Haut. totale (mm)	Long. de visée	Haut. de visée	Long. canon (mm)	Ø canon (mm)	calibre	poids total (g)	crosse	réglage de crosse	prop.	détente	poids détente (g)	réglage longitudinale queue de détente (mm)	nb de coups	vélocité Vo m/s	plage réglage hausse	guidon	quantité de coups (bars)
P44	768430	415	145	360 - 395	16	233	12	4,5 / .177	950	N	3D	AC	M	500	28	1	145-155	2,5-5,0	3,4/3,8/4,2/4,6/5,0	160 à 200
P44 Compact	769436	365	145	310 - 345	16	183	12	4,5 / .177	870	N	3D	AC	M	500	28	1	145-155	2,5-5,0	3,4/3,8/4,2/4,6/5,0	100 à 200
P58	769404	420	150	365 - 380	16	224	12	4,5 / .177	1040	MO	3D	AC	M	150-500	15	5	140-145	2,5-5,0	3,4/3,8/4,2/4,6/5,0	120 à 200

N noyer - MO Morini - AC air comprimé - M mécanique

CARABINE À AIR PRÉ COMPRIMÉ

SÉRIE 700

CARABINE MODÈLE 700 CROSSE ALU ARGENTÉE

Depuis les séries à ressort 150 et 300, les séries CO2, les séries à air comprimé et aujourd'hui les séries à air pré comprimé, la carabine Feinwerkbau P700 est le résultat de plus de 30 ans de recherche, de succès et d'innovations. Cette nouvelle génération apporte tout ce qu'un tireur est en droit d'exiger d'une carabine de compétition.

Poids 4,8kg

32140 droitier, M : **2222€**
réf. **765823**

32141 gaucher, M : **2309€**
réf. **765824**



Explications : L'avancée technologique de Feinwerkbau permet de rendre la carabine totalement linéaire pendant le tir. Au moment du lâcher l'air comprimé rencontre le plomb avec une force avec une pression de 80 bars environ. L'accélération du plomb de zéro à sa vitesse initiale pendant quelques millisecondes engendre une augmentation de pression provoquant un recul peu perceptible et des vibrations. Le nouvel absorbeur élimine presque totalement ces turbulences et assure un confort au tir inégalé.

- position tir à sec.
- organes de visée réglables en hauteur et longueur.
- crosse en aluminium.
- nouveau repose main en aluminium réglable en hauteur et latéral.
- poignée anatomique disponible en 3 tailles : S, M, L, et réglable en hauteur, dérive et profondeur.
- busc réglable en hauteur, latéral et inclinaison
- plaque de couche en aluminium réglable en hauteur, latéral, profondeur et en inclinaison.
- possibilité de rajouter des plaques sur la crosse en fonction de la morphologie du tireur.
- existe en version droitier et gaucher.
- existe en option un repose main réglable en largeur

Modèle	réf.	Long. totale (mm)	Haut. totale (mm)	Long. de visée	Haut. de visée	Long. canon (mm)	Ø canon (mm)	calibre	poids total (g)	crosse	long. crosse (mm)	prop.	détente	poids détente (g)	réglage longitudinale queue de détente (mm)	long. chemise du canon (mm)	Ø de la chemise du canon (mm)	vitesse Vo m/s
P700	765823	1100-1175	230-250	610-910	33-40	425	15	4,5/177	4800	AA	760-790	AC	M	30-90/60-150	27	585	19,7	170-175

AA aluminium anodisé - AC air comprimé - M mécanique



CARABINE À AIR MODÈLE 700

avec crosse alu bleue
mêmes caractéristiques que la 700 ci-contre,
crosse alu bleue, devant alu gris.

Poids 4,5kg

32106 droitier : **2222€**

réf. **765821**

32107 gaucher : **2309€**

réf. **765822**

poignée M, S, L



CARABINE À AIR MODÈLE 700

avec crosse alu rouge, devant alu gris.

Poids 4,5kg

32180 droitier : **2222€**

réf. **767216**

32181 gaucher : **2309€**

réf. **767652**

poignée M, S, L

Feinwerkbau

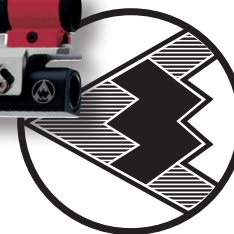

CARABINE À AIR

SÉRIE 500

LA RÉPONSE ÉCONOMIQUE AUX DÉBUTANTS ET ÉCOLES DE TIR !!



CARABINE MODÈLE 500 BASIC AMBIDEXTRE SPÉCIALE CLUB

Cette carabine est un concentré technologique spécialement étudiée pour les écoles de tir. Elle reprend les dernières innovations de Feinwerkbau sous une ligne classique et simple d'utilisation afin de répondre aux budgets tireurs et clubs les plus serrés.

1091€
réf. 769438

CARABINE MODÈLE 700 JUNIOR AMBIDEXTRE BOIS

Réglage facile de la détente, avec système tir à sec. Longueur totale 1000mm. Elle peut croître à 1100mm (comme la "grande carabine") par une plaque de crosse réglable et des plaques intercalaires pour rallonger la crosse.

Longueur de la ligne de visée réglable entre 700 et 740mm.

Poids total environ 3,4kg. Par des poids additionnels on peut l'augmenter à 5,5kg (comme la "grande carabine"). Poids de détente réglable de 30-90g ou 60-150g. Queue de détente, réglage longitudinal 27mm. Crosse en bois contreplaqué, rayée de rouge. La carabine à air comprimé Junior, laquelle peut croître avec le Junior. Matériaux, technique et précision identiques au modèle 700.

1394€
réf. 771185

Modèle	réf.	Long. totale (mm)	Haut. totale (mm)	Long. de visée (mm)	Haut. de visée (mm)	Long. canon (mm)	Ø canon (mm)	calibre	poids total (g)	crosse	long. crosse (mm)	prop.	détente	poids détente (g)	réglage longitudinale queue de détente (mm)	long. chemise du canon (mm)	Ø de la chemise du canon (mm)	vitesse Vo m/s
P500	769438	1110	250	780-815	27	350	15	4,5/.177	3200	H	740-770	AC	M	110-200	27	585	19,7	170-175
P700 J	771185	1000-1030	250	700-740	27	425	15	4,5/.177	3400	BLC	740-770	AC	M	30-60/60-150	27	515	19,7	170-175

H hêtre - AC air comprimé - M mécanique

SÉRIES 700 UNIVERSAL & BASIC



CARABINE MODÈLE 700 UNIVERSAL

- Carabine à air comprimé, avec crosse bois.
- absorbeur de vibrations intégré, dans l'axe du canon
 - système tir à sec
 - plaque de couche et busc réglables
 - possibilité de surélever les éléments de visée (en option)

droitier : **1616€**
réf. 765825

gaucher : **1699€**
réf. 765826



CARABINE MODÈLE 700 BASIC

La carabine standard idéale pour les clubs.
Canon chromé. Ambidextre.

1336€
réf. 770089

**POMPE
MANUELLE**
210€
réf. 1769



Modèle	réf.	Long. totale (mm)	Haut. totale (mm)	Long. de visée (mm)	Haut. de visée (mm)	Long. canon (mm)	Ø canon (mm)	calibre	poids total (g)	crosse	long. crosse (mm)	prop.	détente	poids détente (g)	réglage longitudinale queue de détente (mm)	long. chemise du canon (mm)	Ø de la chemise du canon (mm)	vitesse Vo m/s
P700	765825	1110-1140	250	780-815	27	425	15	4,5/.177	4500	BLC	800-830	AC	M	30-90/60-150	27	585	19,7	170-175
P700	770089	1000-1030	250	700-740	27	425	15	4,5/.177	3400	BLC	740-770	AC	M	30-60/60-150	27	515	19,7	170-175

BLC bois lamellé collé - AC air comprimé - M mécanique

Feinwerkbau



CARABINE À AIR

SÉRIE ÉVOLUTION/ÉVOLUTION TOP



P700 EVOLUTION TOP

avec support de main, crosse et busc réglables
hausse et guidon réhaussés et réglables
Existe en bleu ou couleur bois

1739€

réf. 770442 bleu

réf. 771401 couleur bois

Le modèle 700 évolution est une nouveauté dans le programme de Feinwerkbau. Le système de haute qualité de la série 700 est repris dans la nouvelle crosse en alu. Les ouvertures dans l'avant de la crosse prêtent à ce modèle une dynamique extérieure qui se retrouve aussi dans la technologie. Grâce à une poignée universelle ergonomique et ambidextre, le maniement de ce modèle est parfait.

La plaque de crosse et le busc sont réglables en longueur et hauteur. Les modèles 700 Evolution sont conçus pour les jeunes tireurs qui pourront faire évoluer leur carabine au fur et à mesure de leurs besoins, en version TOP.

Modèle	réf.	Long. totale (mm)	Haut. totale (mm)	Long. de visée (mm)	Haut. de visée (mm)	Long. canon (mm)	Ø canon (mm)	calibre	poids total (g)	crosse	long. crosse (mm)	prop.	détente	poids détente (g)	réglage longitudinale queue de détente (mm)	long. chemise du canon (mm)	Ø de la chemise du canon (mm)	vitesse Vo m/s
P700	770442	1000-1400	250	700-740	27	425	15	4,5/177	3600	A	745-785	AC	M	30-90-60-150	27	515	19,7	170-175

A aluminium- AC air comprimé - M mécanique



P700 EVOLUTION
1512€
 réf. 770438 bleu

Feinwerkbau



Modèle	réf.	Long. totale (mm)	Haut. totale (mm)	Long. de visée (mm)	Haut. de visée (mm)	Long. canon (mm)	Ø canon (mm)	calibre	poids total (g)	crosse	long. crosse (mm)	prop.	détente	poids détente (g)	réglage longitudinale queue de détente (mm)	long. chemise du canon (mm)	Ø de la chemise du canon (mm)	vélocité Vo m/s
P700	770438	1000-1400	250	700-740	27	425	15	4,5/177	3600	A	745-785	AC	M	30-90-60-150	27	515	19,7	170-175

A aluminium- AC air comprimé - M mécanique

CARABINE À AIR

P75 BIATHLON

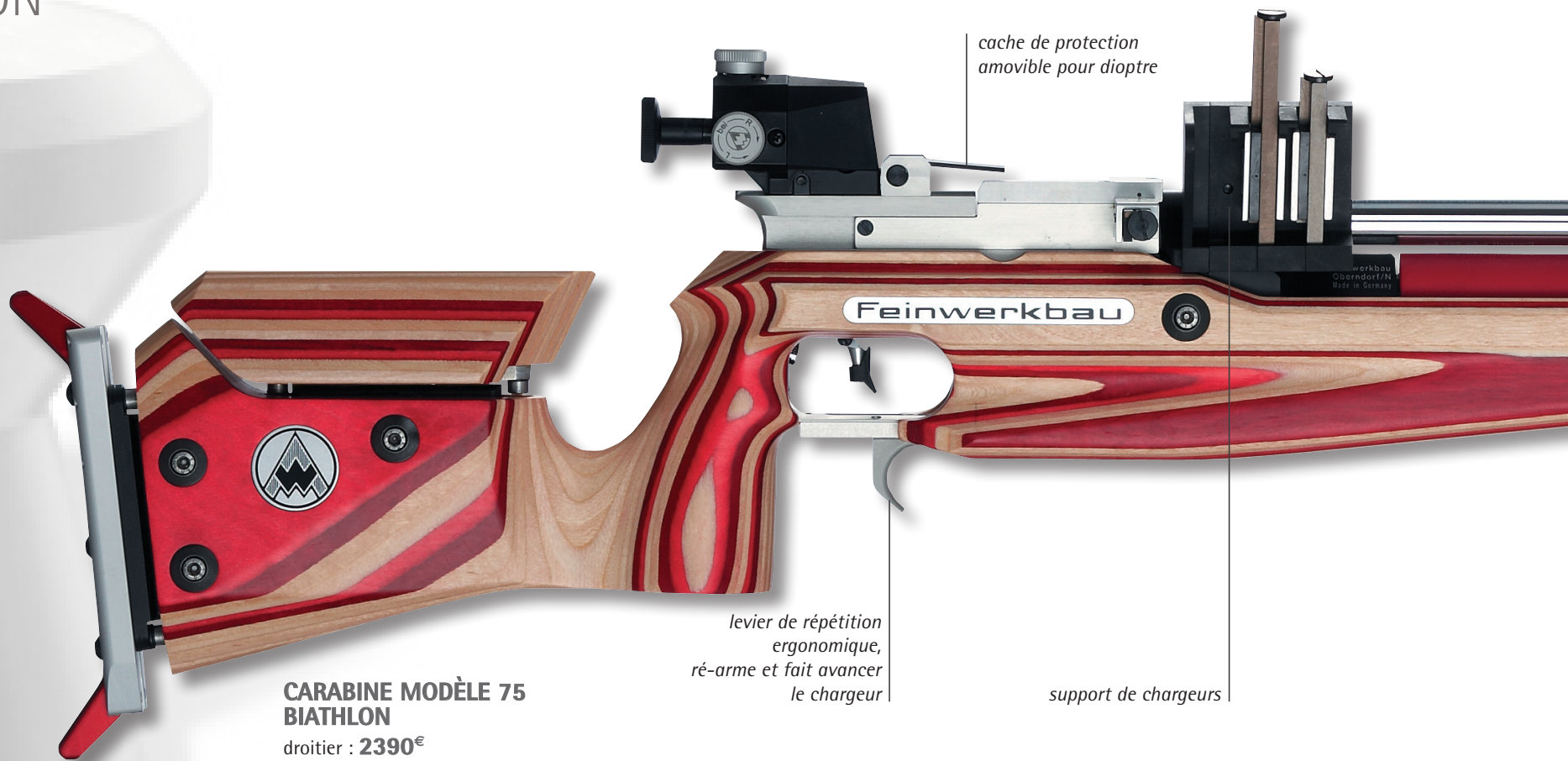

CARABINE MODÈLE 75 BIATHLON

droitier : **2390€**
réf. 763655

gaucher : **2472€**
réf. 765968

Modèle	réf.	Long. totale (mm)	Haut. totale (mm)	Long. de visée (mm)	Haut. de visée (mm)	Long. canon (mm)	Ø canon (mm)	calibre	poids total (g)	crosse	long. crosse (mm)	prop.	détente	poids détente (g)	réglage longitudinale queue de détente (mm)	long. chemise du canon (mm)	Ø de la chemise du canon (mm)	vitesse Vo m/s
P75	763655	1110-1140	250	770-805	27	425	15	4,5/.177	4500	BLC	785-815	AC	M	500	27	622	19,7	170-175
P70	766184	1100-1130	200	-	-	625	15	4,5/.177	4500	AA	785-815	AC	M	30-90/60-150	27	622	19,7	240
P70	2881	1310	200	-	-	425	15	4,5/.177	4500	BLC	785-815	AC	M	150-600	27	833	19,7	170-175

AA aluminium anodisé - BLC bois lamellé collé - AC air comprimé - M mécanique

CARABINE À AIR

P70 FIELD TARGET & P70 CIBLE MOBILE

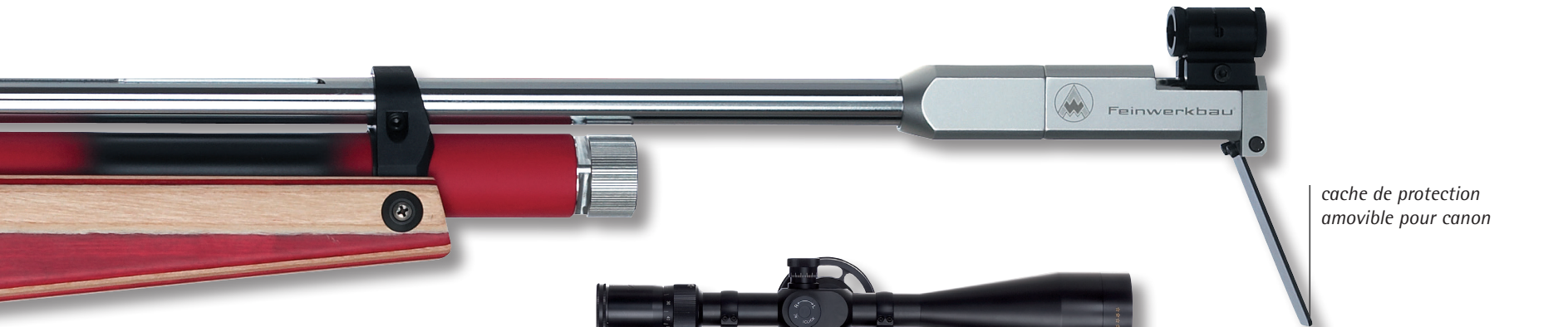

cache de protection
amovible pour canon

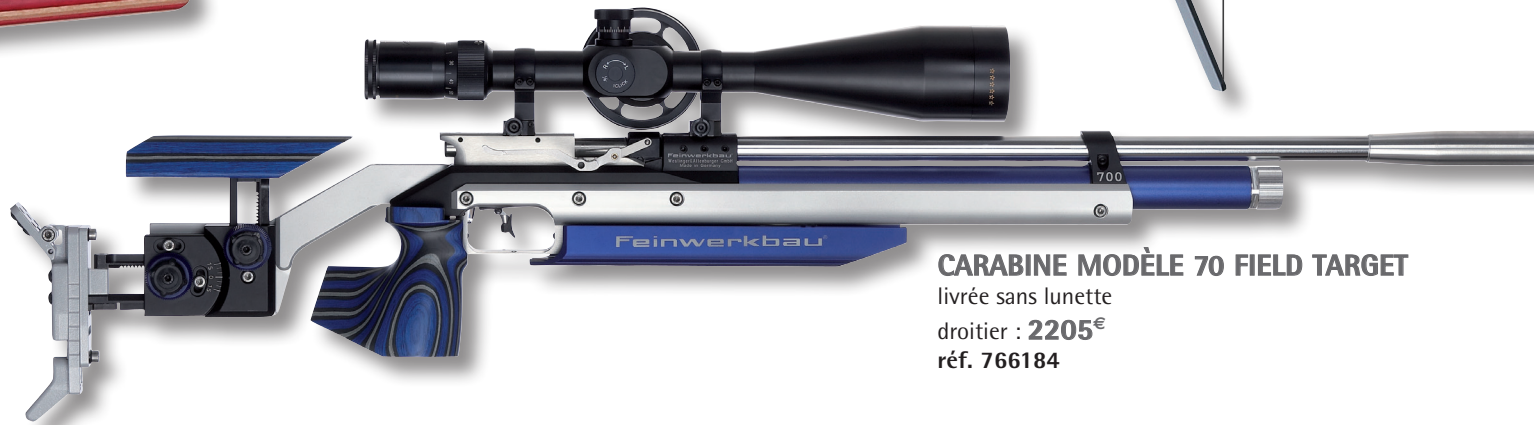

CARABINE MODÈLE 70 FIELD TARGET

livrée sans lunette
droitier : **2205€**
réf. 766184



CARABINE MODÈLE 70 CIBLE MOBILE

livrée sans lunette
droitier : **1600€**
réf. 2881

gaucher : **1688€**
réf. 764907



CARABINE .22LR

SÉRIE 2700



CARABINE MODÈLE 2700 SUPER MATCH LÉGÈRE 5KG 100

canon Ø12, couleur bleue ou argentée, canon flûté, même prix
 droitier : **2854€**
 réf. 769439

gaucher : **2935€**
 réf. 769440

Modèle	réf.	Long. totale (mm)	Haut. totale (mm)	Long. de visée (mm)	Haut. de visée (mm)	Long. canon (mm)	Ø canon (mm)	calibre	poids total (g)	crosse	long. crosse (mm)	prop.	détente	poids détente (g)	réglage longitudinale queue de détente (mm)	long. chemise du canon (mm)	Ø de la chemise du canon (mm)	vitesse Vo m/s
2700	769439	1105-1135	300	805-845	31,5	670	22	.22lr.	5100	A	770-800	-	M	50-180	17	150	-	-
2700	765971	1190-1215	245	865-905	31,5	670	22	.22lr.	5200	BLC	800-830	-	M	50-180	17	150	-	-
2700	767214	1190-1215	245	865-905	31,5	670	24	.22lr.	5500	BLC	800-830	-	M	50-180	17	150	-	-
2700	765969	1165-1195	300	865-905	31,5	670	22	.22lr.	6100	A	770-800	-	M	50-180	17	150	-	-
2700	768923	1165-1195	300	865-905	31,5	670	24	.22lr.	6800	A	770-800	-	M	50-180	17	150	-	-

BLC bois lamellé collé - A aluminium - M mécanique



CARABINE MODÈLE 2700 UNIVERSAL

Même caractéristiques techniques que la 2700 super match
en crosse ergonomique bois laminé
Poids 5,15kg (22mm) 5,45kg (24mm).

ø22, droitier : **1907€** - réf. 765971

ø22, gaucher : **2057€** - réf. 765972



CARABINE MODÈLE 2700 SUPER MATCH AVEC CROSSE ALU

La carabine Libre Feinwerkbau qui à fait ses preuves depuis des années est maintenant équipée d'une nouvelle crosse moderne en aluminium. Poignée anatomique disponible en 3 tailles : S, M, L, et réglable en hauteur, dérive et profondeur. Le fraisage du côté inférieur permet la fixation d'une bretelle.

Le repose main en aluminium réglable autour de l'axe du canon. Possibilité d'attacher la bretelle directement sur la crosse ou sur le repose main. Poids amovibles en options (120g).

Deux diamètres de canon en option : 22mm ou 24mm (diamètre extérieur).

Poids 5,6 kg (22mm), 6,1kg (24mm). Couleur bleue ou argentée, même prix, poignée M, S, L

ø22, droitier : **2804€** - réf. 765969

ø24, droitier : **2804€** - réf. 768923

ø22, gaucher : **2884€** - réf. 765970

ø24, gaucher : **2884€** - réf. 767255

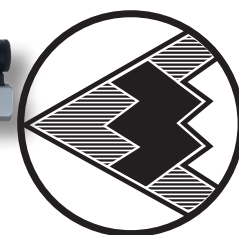

Feinwerkbau

PISTOLETS DE SPORT 22LR AW 93

VERSION LÉGÈRE



PISTOLET MODÈLE AW 93 LÉGER

mêmes caractéristiques que AW93
avec culasse aluminium (gain de 100g)
livré avec contre-poids de 40g.

droitier : **1951€**
réf. 769169

gaucher : **2022€**

PISTOLET MODÈLE AW 93 VERSION NICKELÉE

Les caractéristiques les plus importantes du pistolet de sport FEINWERKBAU AW 93 : la détente offre une bossette réglable avec trigger stop. Le magasin comprend 5 coups. Un retour du système de la compensation de masses ainsi qu'un amortisseur supplémentaire diminuent considérablement le recul de tir. En même temps les sauts du pistolet vers le haut sont amortis par un guide de glissière spécial. Arrêtoir de culasse permettant de maintenir la culasse ouverte après le tir.

Livraison en mallette. Sans photo

droitier : **1951€**

gaucher : **2022€**

Modèle	réf.	Long. totale (mm)	Haut. totale (mm)	Long. de visée	Haut. de visée	Long. de canon (mm)	Ø canon (mm)	calibre	poids total (g)	crosse	réglage de crosse	prop. détente	détente	poids détente (g)	réglage longitudinale de queue de détente (mm)	nb de coups	vélocité Vo m/s	plage réglage hausse	guidon	quantité de coups
AW93 léger	769169	285	145	217	20	152	15	.22lr.	1140	N	APR	.22lr.	M	1000	14	5+1	280-320	1,5-4,8	3,8/4,8	-
AW93	-	285	145	217	20	152	15	.22lr.	1080	N	APR	.22lr.	M	1000	14	5+1	280-320	1,5-4,8	3,8/4,8	-

N noyer - APR appui paume réglable - M mécanique

ARMES À AIR PRÉ-COMPRIMÉ **SPÉCIAL DÉBUTANTS**

LA QUALITÉ ET LA PRÉCISION DES CANONS CZ, CAL.4,5 !!



CARABINE CZ200S

cible mobile livrée sans organe de visée, ni lunette

650€

sur commande



CARABINE CZ200T

même modèle livré avec dioptré et organes de visée pour tir de précision

894€

réf. 765169

ČESKÁ ZBRŮJOVKA
SINCE 1936

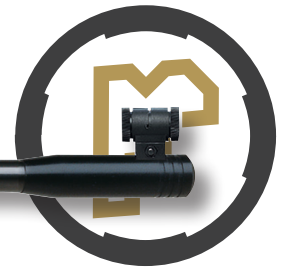

PISTOLET MATCH GUN K1 SPÉCIAL BENJAMIN

NOUVEAUTÉ

Une réponse pour les écoles de tir et plus particulièrement les plus jeunes tireurs.
Une course de détente de **37mm** jamais réalisée à ce jour par aucun fabricant d'armes de compétition.



Calibre 4.5
Air pré comprimé
Longueur totale : 380mm
Poids total : 750g
Distance minimum crosse-détente : 37mm
Système tir à sec intégré
990€
réf. 772165



**CROSSE ANATOMIQUE
DROITIER OU GAUCHER**
Tailles XS, S, M, L pouvant s'adapter sur le K1
165€
réf. 766198



PISTOLET MG1 SENIOR

droitier : **1158€** - réf. 765236

gaucher : **1158€** - réf. 765973

Cesare Morini le père spirituel des crosses anatomiques sur mesure, de la détente électronique et de l'utilisation de l'air comprimé pour le tir sportif, a décidé de réunir son expérience pour réaliser une arme sportive aux caractéristiques uniques. Réalisée avec les techniques les plus modernes et la sélection de matières premières, le «MG1 » est assemblé manuellement dans un environnement contrôlé pour assurer la plus grande constance de fonctionnement et de précision.

Le canon, soigneusement sélectionné, est testé pour garantir la meilleure précision en toute quiétude; le montage d'un compensateur efficace pour éliminer toutes les perturbations du plomb et de rendre l'arme très stable. Le grand choix de crosses et la possibilité de contrepois pour obtenir une arme parfaitement personnalisée.

**POSSIBILITÉ DE CROSSE
SUR MESURE
SUPPLÉMENT 120€** réf. 765435
NOUS CONTACTER

TOUTE L'EXPÉRIENCE ET LE SAVOIR DE CESARE MORINI

SÉRIES MG1 4,5, MÉCANIQUE, ÉLECTRONIQUE ET LIGHT



PISTOLET MG1 ÉLECTRONIQUE

droitier : 1452€ - réf. 767653

gaucher : 1452€ - réf. 767654



PISTOLET MG1 LIGHT

droitier : 1072€ - réf. 765237

gaucher : 1072€

La nouvelle détente électronique améliore les fantastiques prestations déjà obtenues du MG1. Les plus importantes caractéristiques sont : crosse adaptable dans toutes les directions par rapport à l'axe du canon, balancement parfait, pile électrique ordinaire, facile à trouver et avec une autonomie de plus de 4.000 coups.

Sans l'emploi du micro-interrupteur, le parcours de la détente, n'est plus que de 2/1.000 de mm !!!! Avec le dispositif du tire à sec, l'on peut faire de l'entraînement partout... et sans utiliser des plombs !!! Réalisé avec les techniques les plus modernes et la sélection de matières premières, il est assemblé manuellement dans un environnement contrôlé pour garantir la plus grande constance de fonctionnement sûr et de précision. Le canon, soigneusement sélectionné, monté d'un compensateur efficace pour éliminer toutes les perturbations du plomb et de rendre l'arme très stable. Le grand choix de crosses anatomiques et la possibilité de contrepoids pour obtenir une arme parfaitement personnalisée.

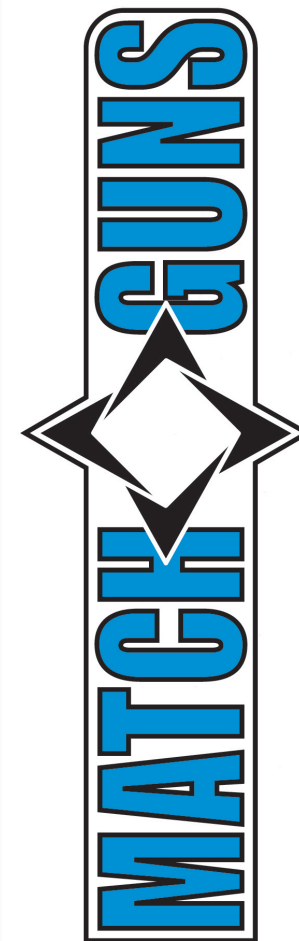

Modèle	réf.	Long. totale (mm)	Haut. totale (mm)	Long. du canon (mm)	Long. de visée	calibre	poids total (g)	crosse	réglage de crosse	prop.	détente	poids détente (g)	nb de coups	plage réglage hausse	capacité
MG1	765236	420	200	240	305-330-365	4,5/177	980	N DR	3D	AC	M	430	1	2,5-5	180
MG1	765973	420	200	240	305-330-365	4,5/177	980	N GR	3D	AC	M	430	1	2,5-5	180
MG1E	767653	420	200	240	305-330-365	4,5/177	980	N DR	3D	AC	E	430	1	2,5-5	180
MG1E	767654	420	200	240	305-330-365	4,5/177	980	N GR	3D	AC	E	430	1	2,5-5	180
MG1 light	765237	420	200	240	305-330-365	4,5/177	980	N DR	3D	AC	M	430	1	2,5-5	180
MG1 light	-	420	200	240	305-330-365	4,5/177	980	N GR	3D	AC	M	430	1	2,5-5	180

DR droitier - GR gaucher - N noyer - AC air comprimé - M mécanique - E électronique

LA MAÎTRISE DE L'ÉQUILIBRE PAR CESARE MORINI

SÉRIES MG2 22LR MÉCANIQUE, ÉLECTRONIQUE



PISTOLET MG2

droitier : **1397€** - réf. 765238
gaucher : **1397€** - réf. 765405



PISTOLET MG2 ÉLECTRONIQUE

droitier : **1729€** - réf. 767646
gaucher : **1729€** - réf. 767647

Crosse anatomique en noyer, réglable en hauteur et dérive, possibilité de crosse sur mesure, guidon interchangeable, détente réglable en position, contrepoids en acier réglables, chargeur linéaire 5 coups en composite, système de tir à sec.

La détente électronique d'une très grande fiabilité permet à tous les tireurs, 25m et silhouette, de perfectionner leur lâché sans tirer de munitions.

POSSIBILITÉ DE CROSSE SUR MESURE SUPPLÉMENT 120€ réf. 765435
NOUS CONTACTER

Modèle	réf.	Long. totale (mm)	Haut. totale (mm)	Long. du canon	Long. de visée (mm)	calibre	poids total (g)	crosse	réglage de crosse	détente	poids détente (g)	nb de coups	plage réglage hausse
MG2	765238	280-300	140	152	219	22LR	880-1150	N DR	3D	M	600-200	5	2,5-5
MG2	765405	280-300	140	152	219	22LR	880-1150	N GR	3D	M	600-200	5	2,5-5
MG2E	767646	280-300	140	152	219	22LR	880-1150	N DR	3D	E	600-200	5	2,5-5
MG2E	767647	280-300	140	152	219	22LR	880-1150	N GR	3D	E	600-200	5	2,5-5

N noyer - M mécanique - E électronique - DR droitier - GR gaucher

LA MAÎTRISE DE L'ÉQUILIBRE PAR CESARE MORINI

SÉRIES MG2 VO 22LR MÉCANIQUE, ÉLECTRONIQUE



PISTOLET MG2 VO ÉLECTRONIQUE

cal. 22LR, détente électronique

droitier : **2106€**

réf. 767648

gaucher : **2106€**

réf. 767649



KIT VO

s'adapte sur les versions standard et VO

version léger : **666€** - réf. 766491

version lourd : **666€** - réf. 766492

nécessite un fraisage de l'arme
pour les premières générations



PISTOLET MG2 VO

droitier : **1818€**

réf. 766489

gaucher : **1818€**

réf. 766490

Modèle	réf.	Long. totale (mm)	Haut. totale (mm)	Long. du canon	Long. de visée (mm)	calibre	poids total (g)	crosse	réglage de crosse	détente	poids détente (g)	nb de coups	plage réglage hausse
MG2 VO	766489	280-300	140	152	219	22LR	970-1160	N DR	3D	M	600-200	5	2,5-5
MG2 VO	766490	280-300	140	152	219	22LR	970-1160	N GR	3D	M	600-200	5	2,5-5
MG2 VO E	767648	280-300	140	152	219	22LR	970-1160	N DR	3D	E	600-200	5	2,5-5
MG2 VO E	767649	280-300	140	152	219	22LR	970-1160	N GR	3D	E	600-200	5	2,5-5

N noyer - M mécanique - E électronique - DR droitier - GR gaucher

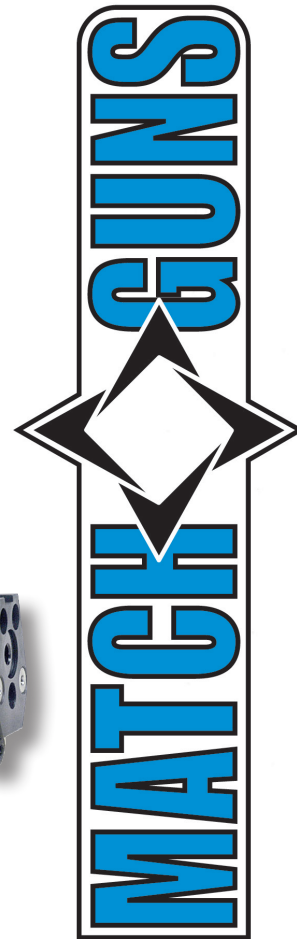

LA MAÎTRISE DE L'ÉQUILIBRE PAR CESARE MORINI

SÉRIES MG5 22LR MÉCANIQUE, ÉLECTRONIQUE



PISTOLET MG5 22 LIBRE

droitier : **1186€**
réf. 765976

gaucher : **1186€**
réf. 765977

**POSSIBILITÉ DE CROSSE
SUR MESURE
SUPPLÉMENT 120€**

réf. 765435

NOUS CONTACTER



PISTOLET MG5 LIBRE ÉLECTRONIQUE

droitier : **1507€**
réf. 767619

gaucher : **1507€**
réf. 767650

Modèle	réf.	Long. totale (mm)	Haut. totale (mm)	Long. du canon	Long. de visée (mm)	calibre	poids total (g)	crosse	réglage de crosse	détente	poids détente (g)	nb de coups	plage réglage hausse
MG5	765976	490	221	290	219	22LR	1115	N DR	3D	M	15-60	1	2,5-5
MG5	765977	490	221	290	219	22LR	1115	N GR	3D	M	15-60	1	2,5-5
MG5 E	767619	490	221	290	219	22LR	1115	N DR	3D	E	15-60	1	2,5-5
MG5 E	767650	490	221	290	219	22LR	1115	N GR	3D	E	15-60	1	2,5-5

N noyer - M mécanique - E électronique - DR droitier - GR gaucher

LA MAÎTRISE DE L'ÉQUILIBRE PAR CESARE MORINI

SÉRIES MG4, CAL.32



PISTOLET MG4 DR
1729€
 réf. 770010

LE NOUVEAU 32 S.W. DE CESARE MORINI

La dernière création de Cesare Morini est le 32 SW. Avec ce pistolet, la gamme des produits Matchguns pour le tir sportif devient la plus complète au monde.

Construit suivant les technologies les plus modernes et l'emploi de matériaux de l'industrie aéronautique, le nouveau pistolet gros calibre MG4, projeté et réalisé entièrement par Cesare Morini, peut être considéré comme la plus innovante sur le marché mondial. Plusieurs innovations techniques ont permis la réduction du recul jusqu'à 50 % sans l'utilisation de contrepoids lourds.

Le MG4 est très compact, a une chambre de combustion située à seulement 60 mm de la main du tireur et un système d'accrochage du chien qui évite des déplacements verticaux et latéraux du canon indésirables, en favorisant un parfait retour en ligne de mire en un temps très court. Sa conception permet l'utilisation d'un canon de 152 mm, le maximum autorisé réglementairement.

Un grand choix de crosses anatomiques (interchangeables avec celles ou celui du MG2) et la possibilité de contrepoids permet d'obtenir une arme parfaitement personnalisée.

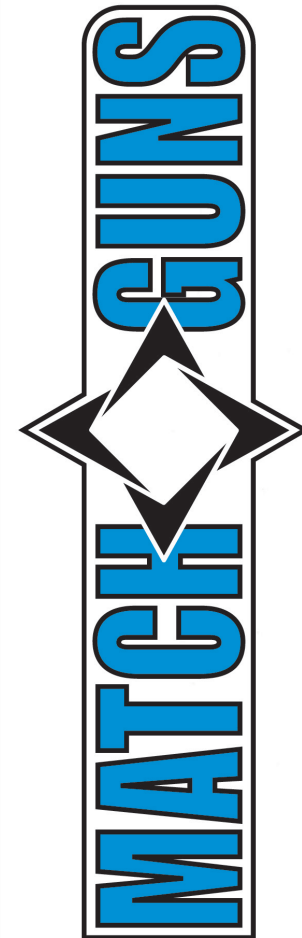

Modèle	réf.	Long. totale (mm)	Haut. totale (mm)	Long. du canon	Long. de visée (mm)	calibre	poids total (g)	crosse	réglage de crosse	détente	poids détente (g)	nb de coups	plage réglage hausse
MG4	770010	280-300	140	152	219	32SW	950-1220	N DR	3D	M	700-300	5	2,5-5
MG4	---	280-300	140	152	219	32SW	950-1220	N GR	3D	M	700-300	5	2,5-5

N noyer - M mécanique - E électronique - DR droitier - GR gaucher

KIT SPÉCIAL POUR LE DÉVELOPPEMENT DU TIR, UNE NÉCESSITÉ ABSOLUE POUR NOTRE AVENIR

UNE COLLABORATION SIDAM,

LA FÉDÉRATION FRANÇAISE DE TIR EN EXCLUSIVITÉ

FAIRE CONNAÎTRE EN TOUS LIEUX AUX NON INITIÉS LE TIR, SES CLUBS, LA FFT. LIVRÉS EXCLUSIVEMENT EN MALLETTE AVEC 5 CHARGEURS ET LUNETTE DE PROTECTION.



KIT PISTOLET P99 PERROQUET

<2 joules visée ouverte comprenant :
5 chargeurs 20 coups numérotés
1 paire de lunette de protection
Livré en mallette
598 grammes
364€
réf. 771182



KIT PISTOLET P99 PERROQUET POINT ROUGE

<2 joules visée ouverte comprenant :
5 chargeurs 20 coups numérotés, 1 paire de lunette de protection,
Livré en mallette, 598 grammes
421€
réf. 771183

Stand de tir portatif production GIROCIBLE
pouvant être installé en 10 minutes
sur une superficie < 12m²



BOÎTE CIBLES BASCULANTES SEULE

122€
réf. 771179

CHARGEUR SUPPLÉMENTAIRE

50€
réf. 771028

BOÎTE 4000 BILLES BIO-DÉGRADABLES

6MM
utilisation <12°

31€ réf. 771033

utilisation >12°

31€ réf. 771032



BOUTEILLE

950ml gaz <12°

16€ réf. 771031

950ml gaz >12°

16€ réf. 771030



WALTHER®
P99_{FF Tir}



www.fftir.asso.fr

CROSSE BOIS NILL

RB round butt
SB square butt



CZ01XH08
s'adapte sur les
modèles CZ75/85
172€
réf. 769084



CZ0158
s'adapte sur les
modèles CZ75/85
99€
réf. 769085



SW01P
carcasse N RB
186€
réf. 769086



SW03P
carcasse K/L RB
183€
réf. 769087



SW036PHO
carcasse K/L RB
171€
réf. 769092



SW039HO
carcasse K/L RB
133€
réf. 769093



SW0181
carcasse N RB
128€
réf. 769094



SW0281
carcasse N SB
139€
réf. 769095



SW03H03
carcasse K/L RB
115€
réf. 769088



SW05H03
carcasse J RB
110€
réf. 769089



SW05H03A
carcasse J RB
110€
réf. 769113



SW019HO
carcasse N RB
133€
réf. 769091



SW0481
carcasse K/L SB
139€
réf. 769097

**PRÉCISER LE TYPE
DE CARCASSE
À LA COMMANDE**

**AUTRES MODÈLES,
NOUS CONSULTER**

SW049HO
carcasse K/L SB
sans photo
123€
réf. 769096

RB round butt
SB square butt